

Marine Searchlight NHS450

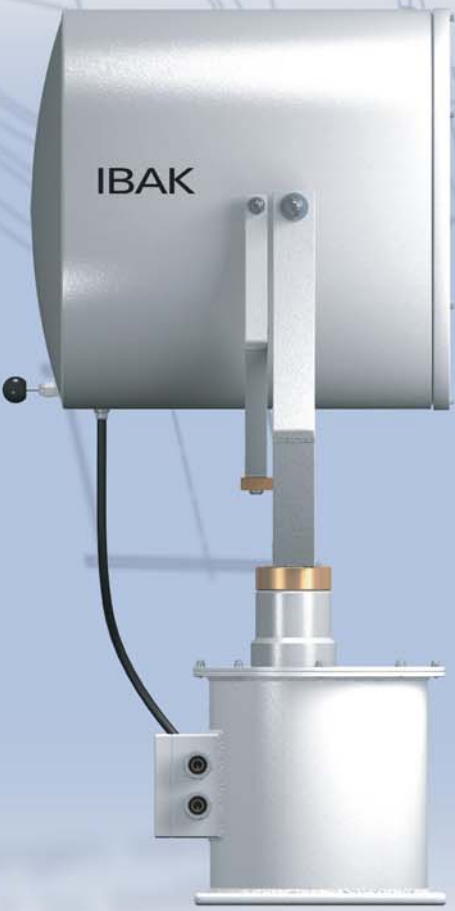

NHS450F



NHS450

Maße und Gewichte/ Dimensions and Weights

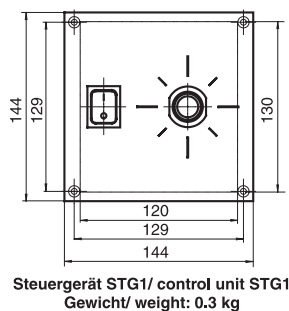
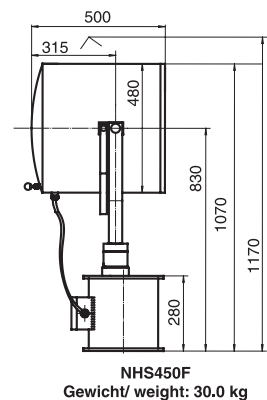
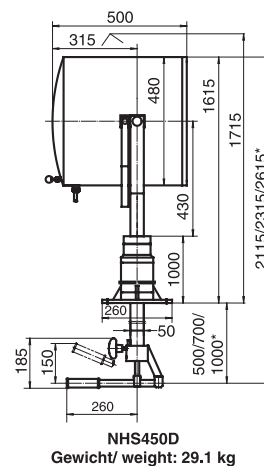
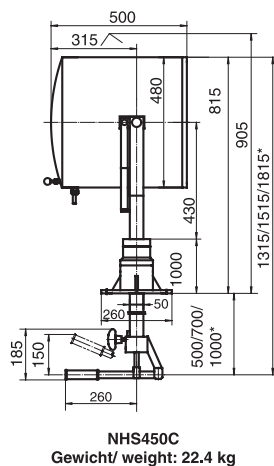
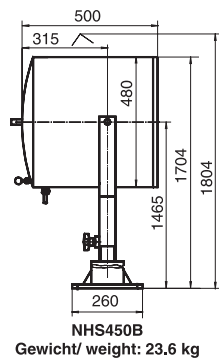
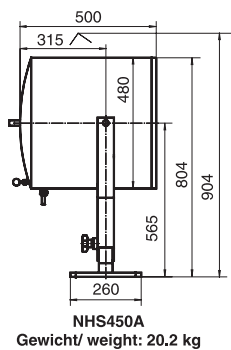

*Standardlängen, andere Maße auf Anfrage
*standard length, other dimensions on request

Typenbezeichnung/ Type description

Typ

- A** mit Deckfuß
- B** mit Säule
- C** mit Deckfuß und Innenlenkung
- D** mit 1m Säule und Innenlenkung
- F** mit elektrisch ferngesteuertem Schwenk- und Neigegetriebe SN2.1 und Steuergerät STG1 für Pulteinbau
Optional: mit bis zu fünf Steuergeräten

Type

- A** with deck footing
- B** with pedestal
- C** with cabin control, deck mounting
- D** with cabin control, pedestal mounting
- F** with electrical remote controlled pan and tilt gear SN2.1 and control unit STG1 for flush mounting
optionally: up to five control units available

Technische Daten/ Technical Data

Material/ Material:	seewasserbeständiges Aluminium mit Strukturlackierung in weiß/ seawater resistant aluminum with structure coating in white
Schutzart/ Type of enclosure:	IP 56
Reflektor/ Reflector:	Aluminium Parabol-Reflektor 400 mm Ø / Aluminum parabolic reflector 400 mm Ø

Lichttechnische Daten / Photometric Data

Leistung/Spannung Wattage/Voltage	1000W/120V, GX9.5	1000W/230V, GX9.5	2000W/230V, GY16
max. Lichtstärke (cd) max. luminous intensity (cd) (i_{max})	8.8 x 10 ⁵	10.6 x 10 ⁵	16.6 x 10 ⁵
Reichweite aiming distance (1 Lux)	938 m	1030 m	1288 m
Halbstreuwinkel angle of divergence ($i_{max/2}$)	1.3°	4.6°	4.7°

auf einer optischen Meßeinrichtung ermittelte praktisch nutzbare Daten/ data measured on optical measuring equipment for practical use