

ledende produkter  
bred kompetanse  
høy servicegrad

# Elektro & verktøy

katalog for everk, tavlebyggere  
og el-entreprenører



# Del 1 – Elektromateriell



06 Tynnveggede krympeslanger

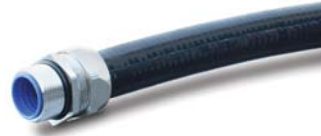

16 Panserslanger  
19 Nipler til panserslanger



07 Medium og tykkveggede krympeslanger



21 Isolatorer



08 Endeavslutninger og kabelskritt



23 Hovedbrytere  
Lastbrytere  
Sikkerhetsbrytere  
Manøvrerendere  
Trinnverdere  
Impulsbrytere  
Låsbrytere

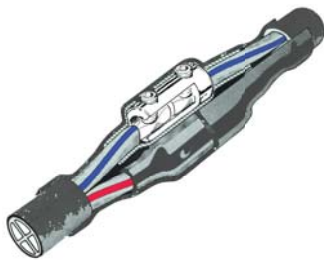

10 Lavspentskjøter



29 Sementbasert  
brannsikker støpe-  
masse for bygg



11 Elektrotape



30 Brannhemmende  
fugemasse



- Avisoleringsverktøy  
12-24kV kabler
- 8810096 32 Proffen 4 / 4+
  - 8869484 34 Proffen 3 / 3+
  - 8800420 35 Proffen 2 / 2+
  - 8800418 36 Proffen 1
  - 37 Proffen oppgraderings-kit



- 8800409 38 Kombiset - Pex- og halvleder-verktøy



- 8800403 39 FBS og FBS 2 for fastvulkanisert ytre halvleder
- 8804983 40
- 8804984 40



- 8800421 41 T-håndtaksverktøy IMS20 m bakker 25-240 mm2



- 8800405 42 PEX-skreller IMS2 for 25-630 mm2



- 8810340 43 Koneverktøy UFS1724 for PEX-ende



- 8800469 43 Elektrikersaks



- 8810450 44 AMX 17300 ytterkappeskreller



- 8869493 45 Storkabelverktøy Ø40-180 mm
- 8869497



- 8810418 47 HLS for strippbar ytre halvleder - bananskalltype



- 8804987 47 ABI1 ytterkappestripper 4,5-29 mmØ



- 8869431 48 Proffen S1 Slizerkoffert for rør/wireseparering



- 8869360 49 1000V skralle- og T-håndtak
- 8869340 T-Håndtak
- 8869300 Skralle
- 8869355 Momentskralle 5-50 Nm
- 88693cc Piper og sekskantnøkler for T



- 8810301 50 Verktøykoffert 1000V



- 8800400 51 Kabelavbiter D17 1000V



- 8800434 51 Potetskreller for TFXP/LP



- 8800402 51 Kabelkniv AV3920 med integrert slire 1000V



- 88104cc 52 Isolerte kunstfibertenger og avbitere 1000V



- 8810483 53 Mothold for skruhylser 16-400 mm2 1000V



- 8810097 53 Ytterkappekile



- 8810350 54 Isolerte sekskantnøkler 1000V



- 1177043 54 Endehetter gjenbrukbare



- 8869371 55 Iris 2 elektrikerhjelme & visir



- 8800417 56 Propanbrennerutstyr



- 8869498 58 Momentskrutrekere 0,6-5 Nm innstilling via T-hånd.

	88004xx	59	Kabelkuttere - komplett oversikt		20000xx	83	C-presshylser
					20005xx	85	Kabelsko
					20005xx	86	Skjøtehylser
		67	Sikkerhetskabelkutter/ kabelskyter SSA95/SSA120 8810451		20005xx	87	Sortimentsskrin
	8869410	68	CPN700 hydraulisk kompaktpumpe med batteri – for press & kutt		8810400	89	Spesialtang AIS1719 for høyspenningskabel
	8804986	69	Batterihydraulisk kabelkutter AS95		8810300	89	Kutteverktøy for kanaler og K-rør CC1626
	8810330	70	Batterihydraulisk kabelkutter AS85		8800410	90	Jekkekniver AV6220/6240 for kabelkappe og plastrør
	8810380	71	Batterihydraulisk wireavbiter AS25		82101xx	91	Måleromkoblere for IT- og TN-nett
	8800442		Batterihydraulisk kutteverktøy AS45				
	8869489	72	Batterihydraulisk kutteverktøy STILO S, 40 mmØ		8869385	92	Trekkefjærer i Nortelco Proffen-serien – type "Standard"
	8869485	73	Hydrauliske kutteverktøy HSI45 og HS25				
	88694xx	74	Hydraulisk lokkeverktøy STILO-BL		88693xx	93	Trekkefjærer i Nortelco Proffen-serien – type "Universal" og "Junior"
	8869491	75	Batterihydraulisk pressverktøy, STILO 50, 5 tonn		88xxxxx	95	Kabelhånderingsutstyr
	8810392	76	Hydraulisk pressetang for CU-hylser type HP60-3 DIN press 5 mm, 6 til 240 mm2, 6 tonn		8800497	100	Isolerstang
	8800451	77	Hydraulisk pressetang type HPI130-C/ HPI130-H Presse for kabelsko, hylser og C-press			101	Kabelsøkere 3M Dynatel™ 8002600 8002602
	8800450	78	Batterihydraulisk presse AP130-C/ AP130-H				
	88xxxxx	79	Pressbakker				

# Del 1 – Elektromateriell



# Tynnveggede slanger

Krympeplast fra DSG-Canusa, Sumitomo Electric og Hongshang



**Hongshang**

## UTEN LIM 3:1

Leveres i fargene Sort, Blå, Rød, Hvit, Klar og Gul/Grønn

Elnummer	Type	D	d*	c	Pakn
1833870	Sumitube - 1,5/0,5	1,5	0,5	0,50	Rull à 50m
1833871	Sumitube - 3/1	3	1	0,60	"
1833872	Sumitube - 6/2	6	2	0,70	Rull à 30m
1833873	Sumitube - 9/3	9	3	0,80	"
1833874	Sumitube - 12/4	12	4	0,85	"
1833875	Sumitube - 18/6	18	6	1,00	"
1833876	Sumitube - 24/8	24	8	1,20	"
1833877	Sumitube - 40/13	40	13	1,25	"

## UTEN LIM 2:1

Leveres i fargene Sort, Blå, Rød, Hvit, Klar og Gul/Grønn

Elnummer	Type	D	d*	c	Pakn
1833839	Sumitube - 2"	51	0,5	0,50	Rull à 30m
1833840	Sumitube - 3"	76,25	1	0,60	"
1833841	Sumitube - 4"	102	2	0,70	Rull à 15m
	Sumitube - 5"	skaffes på forespørsel			
	Sumitube - 6"	skaffes på forespørsel			

## GUL/GRØNN, UTEN LIM 3:1

Elnummer	Type	D	d*	c	Pakn.
1833019	Sumitube - 1,5/0,5	1,5	0,5	0,5	30m
1833880	Sumitube - 3/1	3	1	0,6	30m
1833881	Sumitube - 6/2	6	2	0,7	30m
1833882	Sumitube - 9/3	9	3	0,8	30m
1833883	Sumitube - 12/4	12	4	0,85	30m
1833884	Sumitube - 18/6	18	6	1	30m
1833885	Sumitube - 24/8	24	8	1,2	30m
1833886	Sumitube - 40/13	40	13	1,25	30m
1833022	Sumitube - 2"	50,8	25,4	1,14	30m

## MED LIM 3:1

Leveres i fargene Sort og Klar

Elnummer	Type	D	d*	c	Pakn.
1801000	Sumitube 3/1	3	1	0,96/0,6	L=1,2m
1801004	Sumitube 6/2	6	2	1,19/0,65	L=1,2m
1801006	Sumitube 9/3	9	3	1,27/0,65	L=1,2m
1801008	Sumitube 12/4	12	4	1,4/0,75	L=1,2m
1801010	Sumitube 19/6	19	6	1,8/0,7	L=1,2m
1801012	Sumitube 24/8	24	8	2,5/1,0	L=1,2m
1801013	Sumitube 32/8	32	8	2,5/1,0	L=1,2m
1801014	Sumitube 40/13	40	13	2,5/1,0	L=1,2m
1801016	Sumitube 50/20	50	20	2,5/1,0	L=1,2m

\*Fullt nedkrympet. Alle mål er i mm.

## UTEN LIM I SMÅ FORPAKNINGER

Elnummer	Type	Farge	Ant. m	Elnummer	Type	Farge	Ant. m
1833030	Sumiboks 1,5/0,5	Sort	10	1833050	Sumiboks 9/3	Blå	6
1833031	Sumiboks 1,5/0,5	Rød	10	1833051	Sumiboks 9/3	Hvit	6
1833032	Sumiboks 1,5/0,5	Blå	10	1833053	Sumiboks 9/3	G/G	6
1833033	Sumiboks 1,5/0,5	Hvit	10	1833054	Sumiboks 12/4	Sort	5
1833035	Sumiboks 1,5/0,5	G/G	10	1833055	Sumiboks 12/4	Rød	5
1833036	Sumiboks 3/1	Sort	10	1833056	Sumiboks 12/4	Blå	5
1833037	Sumiboks 3/1	Rød	10	1833057	Sumiboks 12/4	Hvit	5
1833038	Sumiboks 3/1	Blå	10	1833059	Sumiboks 12/4	G/G	5
1833039	Sumiboks 3/1	Hvit	10	1833060	Sumiboks 18/6	Sort	3
1833041	Sumiboks 3/1	G/G	10	1833061	Sumiboks 18/6	Rød	3
1833042	Sumiboks 6/2	Sort	7	1833062	Sumiboks 18/6	Blå	3
1833043	Sumiboks 6/2	Rød	7	1833063	Sumiboks 18/6	Hvit	3
1833044	Sumiboks 6/2	Blå	7	1833065	Sumiboks 18/6	G/G	3
1833045	Sumiboks 6/2	Hvit	7	1833066	Sumiboks 24/8	Sort	2
1833047	Sumiboks 6/2	G/G	7	1833067	Sumiboks 24/8	Rød	2
1833048	Sumiboks 9/3	Sort	6	1833068	Sumiboks 24/8	Blå	2
1833049	Sumiboks 9/3	Rød	6	1833069	Sumiboks 24/8	Hvit	2
				1833071	Sumiboks 24/8	G/G	2

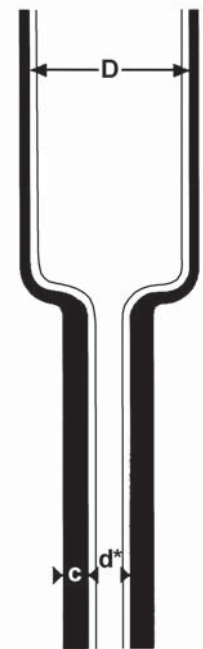

## Medium og tykkvegget

### CANUSA

#### MEDIUM OG TYKKVEGGET SLANGE 1,2M LENGDE (POLYOLEFIN)\*\*

Elnummer	Type					
CFM u/lim	CFMA m/lim	Medium	D	D*	W	
1833901	1835110	CFM/CFMA	6/2	6	2	1,0
1833903	1835111	CFM/CFMA	9/3	9	3	1,4
1833905	1835112	CFM/CFMA	12/3	12	3	2,0
1833907	1835113	CFM/CFMA	20/6	20	6	2,0
1835101	1835114	CFM/CFMA	25/8	25	8	2,0
1835102	1835116	CFM/CFMA	34/10	34	10	2,0
1833911	1835117	CFM/CFMA	40/12	40	12	2,0
1835103	1835118	CFM/CFMA	45/13	45	13	2,0
1833913	1835119	CFM/CFMA	54/18	54	18	2,0
1833915	1835120	CFM/CFMA	70/25	70	25	2,0
1833917	1835121	CFM/CFMA	90/30	90	30	2,4
1835104	1835122	CFM/CFMA	122/40	122	40	2,6
1833919	1835125	CFM/CFMA	152/48	152	48	2,8
1835105	1835126	CFM/CFMA	170/58	170	58	2,8
1835106	1835123	CFM/CFMA	229/77	229	77	3,0
	1833833	HRA2	235/65	235	65	3,7
	1833834	HRA2	265/75	265	75	4,0
	1833835	HRA2	300/75	300	75	4,0
	1833836	HRA2	350/100	350	100	4,3

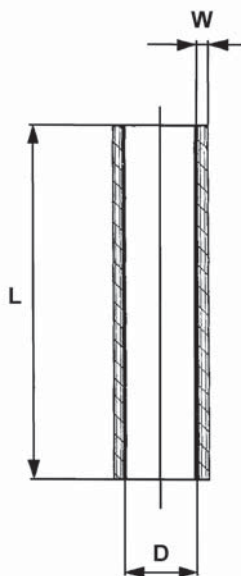

CFM u/lim	CFMA m/lim	Tykkvegget				
1833931	1833932	CFW/CFWA	13/4	13	4	2,4
1833933	1833934	CFW/CFWA	19/6	19	6	2,4
1833935	1833936	CFW/CFWA	28/9	28	9	3,0
1833937	1833938	CFW/CFWA	38/12	38	12	4,1
1833939	1833940	CFW/CFWA	51/16	51	16	4,1
1833941	1833942	CFW/CFWA	68/22	68	22	4,1
1833943	1833944	CFW/CFWA	90/30	90	30	4,1
1833945	1833946	CFW/CFWA	120/40	120	40	4,1



CFM u/lim	CFMA m/lim	Brannhemmende				
1833959	1833961	FCFW/FCFWA	6/2	6	2	1,0
1833962	1833963	FCFW/FCFWA	9/3	9	3	1,8
1833964	1833965	FCFW/FCFWA	13/4	13	4	2,4
1833966	1833967	FCFW/FCFWA	19/6	19	6	2,5
1833968	1833969	FCFW/FCFWA	38/12	38	12	4,1
1833970	1833971	FCFW/FCFWA	41/12	41	12	2,3
1833972	1833973	FCFW/FCFWA	56/18	56	18	2,3
1833974	1833975	FCFW/FCFWA	70/23	70	23	2,3
1833976	1833977	FCFW/FCFWA	90/29	90	29	2,3
1833978	1833979	FCFW/FCFWA	120/50	120	50	2,3



D\* Fullt nedkrympet. \*\* Andre lengder på forespørsel. Alle mål er oppgitt i mm

#### KRYMPEFLAK (REPARASJONSHYLSE M/GLIDELÅS)

Elnummer	Type	Størrelse
1177063	CCRDW	43/8 x 500
1177065	CCRDW	75/15 x 500
1177067	CCRDW	43/8 x 1000
1177069	CCRDW	122/28 x 1000
1177070	CCRDW	93/25 x 1000
1177072	CCRDW	160/48 x 1000
1177073	CCRDW	200/48 X 1000



## Lavspent kabel-endeavslutning

### ENDEAVSLUTNING FOR 1KV KABEL, 3 OG 4-LEDER FOR PFXP/PFSP/TFXP

Ende nr.1 og 2 inneholder 0,7m slanger (Rød, Hvit, Sort, G/G), 4stk Endehetter, Kabelskritt

Elnr.	Type	Tverrsnitt mm <sup>2</sup>
1176820	Ende nr.1	3/4 x 25-95
1176822	Ende nr.2	3/4 x 150-240

Ende nr.3 og 4 inneholder 4 x 0,7m Sort slange, 5cm fargemerking, 4stk Endehetter, Kabelskritt

Elnr.	Type	Tverrsnitt mm <sup>2</sup>
1176824	Ende nr.3	3/4 x 25-95
1176826	Ende nr.4	3/4 x 150-240

Ende nr.5 og 6 inneholder 4 x 0,7m Sort slange, mrk. L1/L2/L3/PE, 4stk Endehetter, Kabelskritt

Elnr.	Type	Tverrsnitt mm <sup>2</sup>
1176828	Ende nr.5	3/4 x 25-95
1176830	Ende nr.6	3/4 x 150-240

Ende nr. 7 og 8 inneholder 4 x 1,5m sort slange, mrk L1/L2/L3/PEN, Kabelskritt

Elnr.	Type	Tverrsnitt mm <sup>2</sup>
1176825	Ende nr. 7	3/4 x 25-95
1176827	Ende nr. 8	3/4 x 150-240

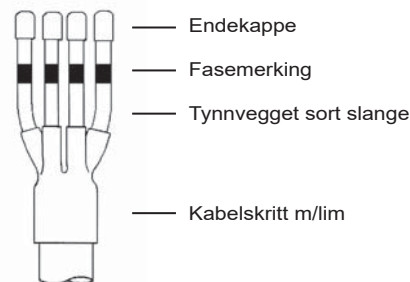

### ENDEKAPPER

Elnr.	Type	D*	L	L*	W*	Kabeldiam.
1177011	15/4,5	15	4,5	44	1,0	5 - 12
1177012	25/9	25	9	69	2,7	10 - 22
1177013	36/15	36	15	93	2,8	17 - 30
1177014	55/25	55	25	107	3,3	28 - 47
1177015	80/40	80	40	127	3,6	45 - 70
1177016	102/60	102	60	152	3,6	68 - 90
1177017	124/60	124	60	152	3,6	75 - 110
1177023	148/57	148	57	152	4,5	80 - 135

\*Fullt nedkrummet. Alle mål er oppgitt i mm

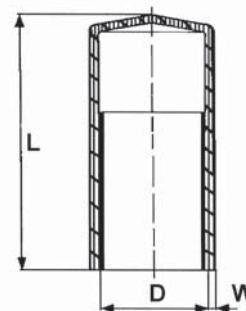

### KABELSKRITT, 2, 3 og 4 LEDER (5 og 6 LEDER SKAFFES PÅ FORESP.)

Elnr.	Type	D1	D1*	D2	D2*	L1	L2	L1*	W1*	W2*	Kabeltv. sn.
1177031	EN2 33/14	33	14	10,0	3,0	65	16	90	3,0	2,0	1 - 25
1177032	EN2 50/21	50	21	22,9	7,5	125	25	119	3,5	3,0	35 - 150
1177033	EN2 87/43	87	43	38,0	13,0	141	40	210	4,0	3,5	95 - 240
1177002	EN3 38/11	38	11	14,0	4,0	8,5	21	110	3,0	2,5	6 - 35
1177003	EN3 60/24	60	24	22,0	8,0	130	30	185	3,5	3,0	35 - 120
1177004	EN3 80/36	80	36	33,0	16,0	170	40	210	4,0	3,5	95 - 240
1177005	EN3 110/48	110	48	47,0	20,0	180	45	260	4,0	3,5	150 - 240
1177018	EN3 160/82										
1177019	EN3 200/90										
1177022	EN3 125/55	125	55	47,0	20,0	175	45	260	4,0	3,5	185 - 240
1177006	EN4 22/9	22	9	6,0	1,5	50	15	65	2,0	1,5	1 - 4
1177020	EN4 28/12	28	12	9,0	1,8	55	17	70	2,7	2,0	2,5 - 10
1177007	EN4 38/11	38	11	14,0	2,5	85	16	110	3,0	2,5	6 - 35
1177008	EN4 55/20	50	19	20,0	5,0	130	30	170	3,5	3,0	16 - 50
1177009	EN4 72/25	72	25	22,0	8,5	170	40	190	4,0	3,5	70 - 185
1177010	EN4 100/35	100	35	33,0	14,0	180	45	215	4,0	3,5	120 - 240
1177021	EN4 125/54	125	54	47,0	22,0	170	40	245	4,0	3,5	120 - 300
Skaffevare	EN5 40/19	40	19	13,0	4,0	98	25		2,5	2,0	
Skaffevare	EN5 55/24	55	25	18,0	5,0	155	40		3,2	2,6	
Skaffevare	EN5 80/33	80	33	26,0	8,0	175	53		3,0	2,8	
Skaffevare	EN5 100/42	100	42	34,0	10	190	60		3,0	3,0	

\*Fullt nedkrummet Alle mål er oppgitt i mm

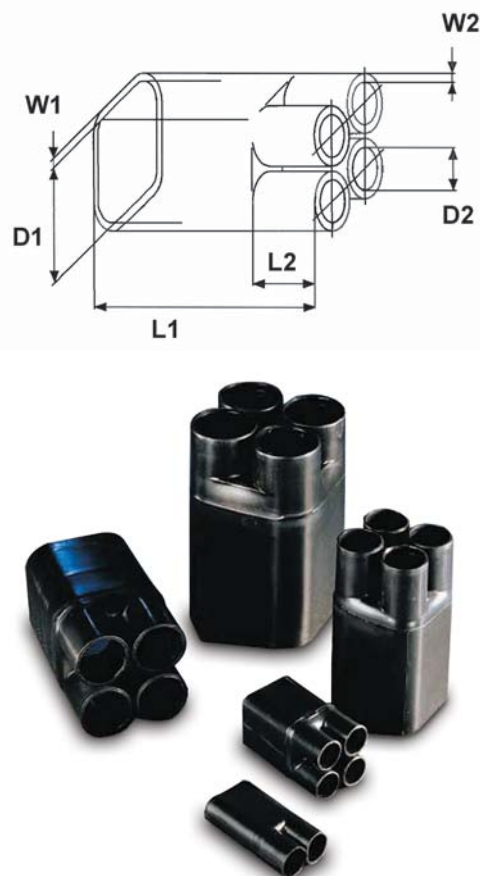



**EKVIVALENTLISTE**

<b>Nortelco</b>	<b>Raychem</b>	<b>Hellermann</b>	<b>3M</b>	<b>Melby Energi</b>
Sumitube 2/1	RNF 100	PLF100	FTW 402	I
Sumitube 3/1	RNF 3000	PLF103	FTW 403	I-3000
Sumitube G/G	DCPT	PLF100GYS	FWT 402	IGY
Sumitube 3/1 m/lim	ATUM	HTB-PLDW100	–	IAKT
CFMA/HRA2	MWTM	PLM100/A	MDT	SR2
CFW/HRA3	WCSCM	PLT100/A	HDT	SRH3
FCFW/HFRA2	FTMM	–	–	SRFH3
CRDW/HRSL	CRSM	WAC	HDLW	SRMAHV
Pexocord	CWST	–	–	–
EN2	302.K	223-1	SKE2F/	SEH2
EN3	402.K	318-1	SKE3F/	SEH3
EN4	502.K	408-2	SKE4F/	SEH4
EN5				



# Lavspentskjøter

## SKJØTESETT FOR 1kV Al/Cu

### Plast/plast i h.h.t. Ref. 5jak (2/89)

El.nr.	Type	Tverrsnitt mm <sup>2</sup>
1176409	Nortelco.10	3 x 1,5 - 2,5
1176411	Nortelco.20	3 x 4 - 10
1176412	Nortelco.30	3 x 10 - 25
1176413	Nortelco.40	3 x 25 - 70
1176416	Nortelco.45	3 x 50 - 150
1176415	Nortelco.60	3 x 120 - 240

### Papir/plast tilp. Ref. 5jak (2/89)

El.nr.	Type	Tverrsnitt mm <sup>2</sup>
1176600	Nortelco.P/PL.1	3 x 16 - 50
1176602	Nortelco.P/PL.2	3 x 50 - 150
1176604	Nortelco.P/PL.3	3 x 150 - 240

### 3-leder uten mellomhylse & fjærklemme

El.nr.	Type	Tverrsnitt mm <sup>2</sup>
1176401	Nortelco.1	3 x 1,5 - 2,5
1176402	Nortelco.2	3 x 4 - 10
1176407	Nortelco.2,5	3 x 10 - 25
1176403	Nortelco.3	3 x 16 - 50
1176404	Nortelco.4	3 x 50 - 95
1176405	Nortelco.5	3 x 120 - 240
1176406	Nortelco.6	3 x 185 - 300

### 4-leder u/skjerm i h.h.t. Ref. 5jak (2/89)

El.nr.	Type	Tverrsnitt mm <sup>2</sup>
1176630	Nortelco.10-4U	4 x 1,5 - 2,5
1176632	Nortelco.20-4U	4 x 4 - 10
1176634	Nortelco.30-4U	4 x 10 - 25
1176636	Nortelco.40-4U	4 x 16 - 70
1176638	Nortelco.45-4U	4 x 50 - 150
1176642	Nortelco.60-4U	4 x 120 - 240

### 4-leder skru plastisolert kabel u/skjerm i.h.t. Ref Jak (2/89)

El.nr.	Type	Tverrsnitt mm <sup>2</sup>
1176421	Nortelco 50-4 SU	4 x 16-50
1176422	Nortelco 150-4 SU	4 x 50-150
1176423	Nortelco 240-4 SU	4 x 150-240

### 3-4-leder skru plastisolert kabel m/u skjerm

El.nr.	Type	Tverrsnitt mm <sup>2</sup>
1176428	Nortelco 50-4 SS	4 x 16-50
1176429	Nortelco 150-4 SS	4 x 50-150
1176430	Nortelco 240-4 SS	4 x 150-240

### 3-leder skru plastisolert kabel m/u skjerm i.h.t. Ref Jak (2/89)

El.nr.	Type	Tverrsnitt mm <sup>2</sup>
1176431	Nortelco 50-3 SS	3 x 16-50
1176432	Nortelco 150-3 SS	3 x 50-150
1176433	Nortelco 240-3 SS	3 x 150-240

### Skjøtesett for gummikabel

El.nr.	Type	Tverrsnitt mm <sup>2</sup>
1176780	Nortelcoflex nr.1	4/5 x 1,5 - 6
1176784	Nortelcoflex nr.2	4/5 x 10 - 16
1176786	Nortelcoflex nr.3	4/5 x 25 - 50
1176788	Nortelcoflex nr.4	4/5 x 35 - 70

### Skjøtesett for skipskabel med og uten skjerm Veritas godkjent

El.nr.	Type	Tverrsnitt mm <sup>2</sup>
1176650	Skip nr. 1	1 x 35 - 95
1176652	Skip nr. 2	1 x 120 - 240
1176654	Skip nr. 3	2 x 1,5 - 2,5
1176656	Skip nr. 4	2 x 4 - 16
1176658	Skip nr. 5	3 x 1,5 - 2,5
1176660	Skip nr. 6	3 x 4 - 10
1176662	Skip nr. 7	3 x 16 - 35
1176664	Skip nr. 8	3 x 35 - 70
1176666	Skip nr. 9	3 x 70 - 150
1176668	Skip nr.10	4 x 1,5 - 2,5
1176670	Skip nr.11	4 x 4 - 10
1176672	Skip nr.12	4 x 16 - 25
1176674	Skip nr.13	5 - 12 x 1,5
1176676	Skip nr.14	19 - 37 x 1,5
1176678	Skip nr.15	1-4 par, 0,75
1176680	Skip nr.16	7-12 par, 0,75
1176682	Skip nr.17	14-24 par, 0,75

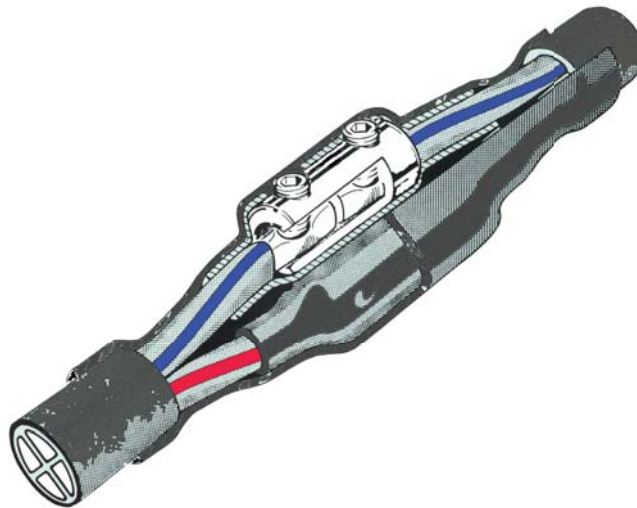

## CANUSA FLAMMESIKRE SKJØTER I HENHOLD TIL I EL 331

1kV Kraft & Signalkabler type BFOU, RFOU for bruk i offshore - industri og offentlige bygninger

El.nr.	Type	Tverrsnitt mm <sup>2</sup>	El.nr.	Type	Tverrsnitt mm <sup>2</sup>
1176710	Nortelco Offshore no.1	1 x 50 - 150	1176736	Nortelco Offshore no.14	6-16 x 0,75 - 2,5
1176712	Nortelco Offshore no.2	1 x 165 - 300	1176738	Nortelco Offshore no.15	19-27 x 0,75 - 2,5
1176714	Nortelco Offshore no.3	1 x 400 - 630	1176740	Nortelco Offshore no.16	28-37 x 0,75 - 2,5
1176716	Nortelco Offshore no.4	2 x 0,75 - 2,5	1176742	Nortelco Offshore no.17	1-2 par x 0,75 - 1,5
1176718	Nortelco Offshore no.5	2 x 4 - 6	1176744	Nortelco Offshore no.18	3-7 par x 0,75 - 1,5
1176720	Nortelco Offshore no.6	2 x 10 - 25	1176746	Nortelco Offshore no.19	8-12 par x 0,75 - 1,5
1176722	Nortelco Offshore no.7	2 x 35 - 50	1176748	Nortelco Offshore no.20	16-24 par x 0,75 - 1,5
1176724	Nortelco Offshore no.8	3-5 x 0,75 - 2,5	1176750	Nortelco Offshore no.21	32-48 par x 0,75 - 1,5
1176726	Nortelco Offshore no.9	3-5 x 4 - 6	1176752	Nortelco Offshore no.22	1-3 trippel x 0,75 - 1,5
1176728	Nortelco Offshore no.10	3-5 x 10 - 25	1176754	Nortelco Offshore no.23	4-10 trippel x 0,75 - 1,5
1176730	Nortelco Offshore no.11	3-5 x 35 - 50	1176756	Nortelco Offshore no.24	12-19 trippel x 0,75 - 1,5
1176732	Nortelco Offshore no.12	3-5 x 70 - 150	1176758	Nortelco Offshore no.25	20-30 trippel x 0,75 - 1,5
1176734	Nortelco Offshore no.13	3-5 x 150 - 300			

Spesialsett leveres på bestilling

# Elektrotape

**Plymouth**

Plymouth

## EKVIVALENTLISTE

Bruksområde	Plymouth	3M	Nitto
Skjøte-/ Vintertape	Premium 85 CW	Super 88	-
Helårstape	Premium 111	33+	228
Helårstape	Premium 37	35	225
Rør VVS Sveisetape	12 Plywrap (Pipewrap)	51	51
Mastikk, fuktetting, forsegling	10 Plyseal	2228	12FB
69 KV Høyspent vulketape uten liner	L969 Plyvolt	130C	15
69 KV Høyspent vulketape med liner	W963	23	11 EP
138 KV høyspen vulketape med liner	W962	-	-
Halvledertape, vulketape	17 Plyshield	13	16S
Silikontape, vulketape med senterstripe for 50 % overlapp	20 Plysil	70	MG 665
Flammesikker mot overslag	53 Plyarc	77	-
Glassfibertape	77 Plyglas	27	185
Reparasjonstape for ytterkappe, Offshore/ everk/ gruver / industri	GLF	-	-

### PREMIUM 85 CW

<b>Temp.:</b>	-18 - 105°C
<b>Materiale:</b>	PVC
<b>Tykkelse:</b>	0,216 mm
<b>Maks forlengelse:</b>	250%
<b>Gjennomslagsfasthet:</b>	11kV
<b>Bruksområde:</b>	Kaldværstape av meget høy kvalitet som egner seg spesielt godt for everk. Er solid og meget fin å jobbe med.

Art.nr.	Elnummer	Bredde	Lengde	Farge	Pakn.	Status
4243	1801032	19 mm	20 m	Sort	100	Lagerv.
4247	1801031	25 mm	20 m	Sort	100	Lagerv.
4252	1801033	38 mm	20 m	Sort	100	Lagerv.
4273	1801034	38 mm	33 m	Sort	50	Lagerv.
4311	1801035	51 mm	20 m	Sort	40	Lagerv.
4203	1801036	19 mm	6 m	Sort	40	Lagerv.



### PREMIUM 111

<b>Temp.:</b>	-18 - 105°C
<b>Materiale:</b>	PVC
<b>Tykkelse:</b>	0,178 mm
<b>Maks forlengelse:</b>	240%
<b>Gjennomslagsfasthet:</b>	10kV
<b>Bruksområde:</b>	Kaldværstape av høy kvalitet som egner seg spesielt godt for everk og industri.

Art.nr.	Elnummer	Bredde	Lengde	Farge	Pakn.	Status
4472	1801059	19mm	20m	Gra	100	Skaffev.
4453	1801060	19mm	20m	Sort	100	Skaffev.
4478	1801061	19mm	6m	Gra	200	Skaffev.
4447	1801062	19mm	6m	Sort	40	Skaffev.



**PREMIUM 37**

<b>Temp.:</b>	-18 - 105°C
<b>Materiale:</b>	PVC
<b>Tykkelse:</b>	0,18mm
<b>Maks forlengelse:</b>	200%
<b>Gjennomslagsfasthet:</b>	7kV
<b>Bruksområde:</b>	Farget helårstape av høy kvalitet som egner seg godt for everk og industri.

Art.nr.	Elnr	Bredde	Lengde	Farge	Pakn.	Status
8761	1801038	19 mm	20 m	Gul/Grønn	20	Skaffev.
3702	1801081	19 mm	20 m	Grønn	20	Skaffev.
3703	1801082	19 mm	20 m	Gul	20	Skaffev.
3704	1801083	19 mm	20 m	Rød	20	Skaffev.
3705	1801084	19 mm	20 m	Blå	20	Skaffev.
3706	1801085	19 mm	20 m	Hvit	20	Skaffev.

**PLYMOUTH-N12**

<b>Materiale:</b>	PVC
<b>Tykkelse:</b>	0,14 mm
<b>Maks forlengelse:</b>	125%
<b>Gjennomslagsfasthet:</b>	6kV
<b>Bruksområde:</b>	Isolasjonstape for bruk i industrien.

Art.nr.	Elnummer	Bredde	Lengde	Farge	Pakn.	Status
5423	1801120	19 mm	20 m	Gul/grønn	80	Lagerv.
5392	1801121	19 mm	20 m	Svart	80	Lagerv.
5408	1801122	19 mm	20 m	Rød	80	Lagerv.
5407	1801123	19 mm	20 m	Blå	80	Lagerv.
5689	1801124	19 mm	20 m	Gul	80	Lagerv.
5409	1801125	19 mm	20 m	Hvit	80	Lagerv.
5690	1801126	19 mm	20 m	Grønn	80	Lagerv.
X	1801127	19 mm	20 m	Klar	80	Lagerv.

**122 RUBBER TAPE**

<b>Temperaturgrense:</b>	90°C
<b>Materiale:</b>	Gummi
<b>Tykkelse:</b>	0,76 mm
<b>Maks forlengelse:</b>	300%
<b>Gjennomslagsfasthet:</b>	13,7kV/mm
<b>Bruksområde:</b>	Selv-vulkaniserende lavspennings tape for skjøting av lavspenningskabler opp til 600 V. Dekkes med PVC tape.

Art.nr.	Elnummer	Bredde	Lengde	Farge	Pakn.	Status
2002	1801135	19 mm	6,7 m	Sort	100	Skaffev.
2020	1801136	51 mm	6,7 m	Sort	40	Skaffev.
2004	1801137	19 mm	3,3 m	Sort	200	Skaffev.

**PLASTBÅND PVC HIGH FLEX**

<b>Materiale:</b>	PVC
<b>Tykkelse:</b>	0,15 mm
<b>Bruksområde:</b>	Telecom

Art.nr.	Elnummer	Bredde	Lengde	Farge	Pakn.	Status
Flex155NA	1801054	60 mm	10 m	Sort	72	Skaffev.
N15NA	1801055	60 mm	20 m	Sort	54	Skaffev.



**10 PLYSEAL**

<b>Temperaturrense:</b>	130°C
<b>Materiale:</b>	Butylgummi
<b>Tykkelse:</b>	3,17 mm
<b>Gjennomslagsfasthet:</b>	19,5kV/mm
<b>Bruksområde:</b>	Klebrig mastikk. Fester godt til metaller og gir en meget god tetting mot fuktighet.

Art.nr.	Elnummer	Bredde	Lengde	Farge	Pakn.	Status
2626	1801089	95 mm	3 m	Sort	10	Lagerv.
2627	1801090	95 mm	95 mm	Sort	10	Skaffev.
2628	1801091	95 mm	165 mm	Sort	10	Skaffev.

**4000 PLYSEAL Vinylmastikk**

<b>Temperaturrense:</b>	- 18 - 105°C
<b>Materiale:</b>	PVC/Butylgummi
<b>Tykkelse:</b>	3,4 mm
<b>Gjennomslagsfasthet:</b>	19,5kV/mm
<b>Bruksområde:</b>	Meget tykk tape for reparasjon av ytterkapper på kabler og til forsegling. Vinyltape med mastikk. Vinylbelegget er UV-bestandig.

Art.nr.	Elnummer	Bredde	Lengde	Farge	Pakn.	Status
2620	1801116	102 mm	3 m	Sort	10	Skaffev.
2621	1801117	102 mm	102 mm	Sort	10	Skaffev.
2622	1801118	102 mm	165 mm	Sort	10	Skaffev.

**125 FILLER TAPE**

<b>Temperaturrense:</b>	95°C
<b>Materiale:</b>	Butylgummi
<b>Tykkelse:</b>	3,17 mm
<b>Maks forlengelse:</b>	1000%
<b>Gjennomslagsfasthet:</b>	23kV/mm
<b>Bruksområde:</b>	Selvvulkaniserende tape som er lett å forme. Brukes til isolering på steder som har vanskelig tilgjengelighet, f.eks enden på skinner.

Art.nr.	Elnummer	Bredde	Lengde	Farge	Pakn.	Status
2074	1801078	38 mm	1,5 m	Sort	10	Skaffev.

**53 PLYARC**

<b>Temperaturrense:</b>	Godkjent iht. Con-Ed EO 5343-14
<b>Materiale:</b>	Elastomer polymer
<b>Tykkelse:</b>	0,76 mm
<b>Maks forlengelse:</b>	300%
<b>Gjennomslagsfasthet:</b>	15kV/mm
<b>Bruksområde:</b>	Elastomertape for beskyttelse mot lysbuer og flammer. Svært fleksibel og formbar. Motstandsdyktig mot UV-ståler, vann, avløpsvann, kjemikalier og olje.

Art.nr.	Elnummer	Bredde	Lengde	Farge	Pakn.	Status
3817	-	38 mm	6,1 m	Grå	20	Skaffev.
3819	-	76 mm	6,1 m	Grå	10	Skaffev.
2630	-	357 mm	357 mm	Grå	300	Skaffev.
3816	-	25,4 mm	6,1 m	Grå	30	Skaffev.



**GLF og GLF2**

<b>Materiale:</b>	PVC
<b>Tykkelse:</b>	1,3 (GLF) og 1,6 (GLF2) mm
<b>Maks forlengelse:</b>	200%
<b>Gjennomslagsfasthet:</b>	18kV
<b>Bruksområde:</b>	Ekstremt solid tape som egner seg til reparasjon av skader på kabelens ytterkappe. Har et innvendig mastikkebelegg som gir en meget god tetting mot fuktighet og er oljebestandig. Er opprinnelig utviklet for skjøting av gruvekabel som er utsatt for mekanisk slitasje.

Art.nr.	Elnummer	Bredde	Lengde	Farge	Pakn.	Status
2502	1801056	51 mm	2,9 m	Sort	30	Skaffev.
2564	1801057	51 mm	2,6 m	Sort	20	Lagerv.

**20 PLYSIL**

<b>Temperaturrense:</b>	180°C
<b>Materiale:</b>	Silikongummi
<b>Tykkelse:</b>	0,508 mm
<b>Maks forlengelse:</b>	600%
<b>Gjennomslagsfasthet:</b>	12kV
<b>Bruksområde:</b>	Selvvulkaniserende til å gi kryptstrømsikker overflate på høyspent endeavslutninger.

Art.nr.	Elnummer	Bredde	Lengde	Farge	Pakn.	Status
3455	1801080	25 mm	9 m	Gra	50	Skaffev.

**PIB VULKETAPE < 46 kV**

<b>Temp:</b>	-40° til 90°C
<b>Materiale:</b>	Polyisobutylene
<b>Tykkelse:</b>	0,5 mm
<b>Maks forlengelse:</b>	1000%
<b>Bruksområde:</b>	Meget lett å jobbe med, for isolasjon og ytterkapper.

Art.nr.	Elnummer	Bredde	Lengde	Farge	Pakn.	Status
2063	1801092	19 mm	10 m	Sort	100	Skaffev.
2088	1801093	25 mm	10 m	Sort	80	Skaffev.
2089	1801094	38 mm	10 m	Sort	50	Skaffev.
2090	1801095	51 mm	10 m	Sort	40	Skaffev.

**77 PLYGLAS**

<b>Temperaturrense:</b>	130°C
<b>Materiale:</b>	Glassfiber/Gummi
<b>Tykkelse:</b>	0,178 mm
<b>Maks forlengelse:</b>	5%
<b>Gjennomslagsfasthet:</b>	2,5kV
<b>Bruksområde:</b>	Mekanisk sterk (197N/mm <sup>2</sup> ) tape med et limbelegg som holder ved høye temperaturer.

Art.nr.	Elnummer	Bredde	Lengde	Farge	Pakn.	Status
3451	1801086	13 mm	20 m	Hvit	50	Skaffev.
3456	1801087	19 mm	20 m	Hvit	50	Skaffev.
3459	1801088	25 mm	33 m	Hvit	20	Skaffev.

**100 FRICTION TAPE (HOCKEY TAPE)**

<b>Materiale:</b>	Bomull/gummi
<b>Tykkelse:</b>	0,38 mm
<b>Gjennomslagsfasthet:</b>	1,2kV
<b>Lagerstatus:</b>	
<b>Bruksområde:</b>	Stofftape med et svart gummibasert lim som gir en meget bra heft til alle typer overflater. Meget slitesterk. Kan brukes til skjøting under vann, trafo/ motor, viklinger etc.

Art.nr.	Elnummer	Bredde	Lengde	Farge	Pakn.	Status
1002	1801096	19 mm	18 m	Sort	100	Skaffev.
1004	1801097	19 mm	9 m	Sort	200	Skaffev.
1038	1801098	38 mm	18 m	Sort	50	Skaffev.
1039	1801099	51 mm	18 m	Sort	50	Skaffev.



**W962**

<b>Temperaturløse:</b>	130°C
<b>Materiale:</b>	EPR
<b>Tykkelse:</b>	0,508 mm
<b>Maks forlengelse:</b>	920%
<b>Gjennomslagsfasthet:</b>	37kV/mm
<b>Bruksområde:</b>	Høyspent isolasjonstape Selvvulkaniserende med mellomleggspapir. Kan brukes i skjøter opp til 138 kV.

Art.nr.	Elnummer	Bredde	Lengde	Farge	Pakn.	Status
8080	1801068	19 mm	9 m	Sort	100	Skaffev.
8081	1801069	25 mm	9 m	Sort	80	Skaffev.
8082	1801070	38 mm	9 m	Sort	50	Skaffev.
8083	1801071	51 mm	9 m	Sort	40	Skaffev.
2055	1801072	51 mm	24 m	Sort	20	Skaffev.

**W963 PLYSAFE**

<b>Materiale:</b>	EPR
<b>Tykkelse:</b>	0,76 mm
<b>Maks forlengelse:</b>	750%
<b>Gjennomslagsfasthet:</b>	29kV/mm
<b>Bruksområde:</b>	Selvvulkaniserende høyspenttape for isolering og forsegling av skjøter opp til 69 kV. Ideell for vanntetting.

Art.nr.	Elnummer	Bredde	Lengde	Farge	Pakn.	Status
2117	1801130	19 mm	9 m	Sort	100	Skaffev.
2132	1801131	25 mm	9 m	Sort	80	Skaffev.
2134	1801132	38 mm	9 m	Sort	50	Skaffev.
2145	1801133	51 mm	9 m	Sort	40	Skaffev.

**L969 PLYVOLT**

<b>Temperaturløse:</b>	130°C
<b>Materiale:</b>	EPR
<b>Tykkelse:</b>	0,76 mm
<b>Maks forlengelse:</b>	760%
<b>Gjennomslagsfasthet:</b>	30kV/mm
<b>Bruksområde:</b>	Høyspent isolasjonstape. Selvvulkaniserende uten mellomleggspapir.

Art.nr.	Elnummer	Bredde	Lengde	Farge	Pakn.	Status
2211	1801063	19 mm	9 m	Sort	100	Skaffev.
2212	1801064	25 mm	9 m	Sort	100	Skaffev.
2213	1801065	38 mm	9 m	Sort	100	Skaffev.
2214	1801066	51 mm	9 m	Sort	100	Skaffev.

**17 PLYSHIELD**

<b>Temperaturløse:</b>	130°C
<b>Materiale:</b>	EPR
<b>Tykkelse:</b>	0,762 mm
<b>Maks forlengelse:</b>	500%
<b>Bruksområde:</b>	Halvledende tape for høyspentskjøter og endeavslutninger. Brukes til å bygge opp ytre halvleder i skjøter for PEX-kabler.

Art.nr.	Elnummer	Bredde	Lengde	Farge	Pakn.	Status
2104	1801074	19 mm	4,6 m	Sort	50	Skaffev.
	1801075	38 mm	4,6 m	Sort	25	Skaffev.



## Panserslanger og nipler

### Anamet Anaconda Sealbite



#### EF

Materiale:	Galvanisert stål belagt med termoplast
Egenskaper:	Ekstra fleksibel
Temperaturområde:	-25°C til +70°C, kortvarig +90°C
Bruksområde:	Industri
Godkjenninger:	VDE, NEMKO, DEMKO, SEMKO
Farge:	Sort eller grå
Lagerstatus:	1/4" til 1 1/4" lagerføres, øvrige skaffevare

#### Industri



Bilde	Tommer	Diameter mm		Nippelstr.			M/rull	Elnr.
		Innv.	Utv.	Pg	ISO	NPT		
	1/4	6,4	11,5	7	–	–	50	1212801
	5/16	10,1	14,4	9	M16/M20	–	50	1212802
	3/8	12,6	17,8	11/13,5	M16	1/2	75	1212803
	3/8	12,6	17,8	11/13,5	M16	1/2	10	1212827
	1/2	16,0	21,1	16	M20	1/2	60	1212804
	1/2	16,0	21,1	16	M20	1/2	10	1212828
	3/4	21,0	26,4	21	M25	3/4	50	1212805
	3/4	21,0	26,4	21	M25	3/4	10	1212829
	1	26,5	33,1	29	M32	1	30	1212806
	1.1/4	35,1	41,8	36	M40	1 1/4	30	1212807
	1.1/2	40,3	47,8	42	M50	1 1/2	15	1212808
	2	51,6	59,9	48	M63	2	15	1212809
	2.1/2	63,3	72,6	–	M75	2 1/2	15	1212810
	3	78,4	88,4	–	M90	3	7,5	315.075.1
	4	102,1	113,8	–	M105	4	7,5	315.100.1

#### HC

Materiale:	Galvanisert stål belagt med en UV-beständig termoplast
Temperaturområde:	-45°C til +105°C, kortvarig +120°C
Egenskaper:	Tåler høye temperaturer, holder seg fleksibel ved lave temperaturer
Bruksområde:	Jernbane, industri
Godkjenninger:	NEMKO, DEMKO, SEMKO, SETI
Farge:	Sort, grå kan leveres på forespørsel
Lagerstatus:	3/8" til 1.1/4" lagerføres, øvrige skaffevare

#### Høytemperatur

Bilde	Tommer	Diameter mm		Nippelstr.			M/rull	Elnr.
		Innv.	Utv.	Pg	ISO	NPT		
	3/8	12,6	17,8	11/13,5	M16	1/2	75	1212811
	1/2	16,0	21,1	16	M20	1/2	60	1212812
	3/4	21,0	26,4	21	M25	3/4	50	1212813
	1	26,5	33,1	29	M32	1	30	1212814
	1.1/4	35,1	41,8	36	M40	1 1/4	30	1212815
	1 1/2	40,3	47,8	42	M50	1 1/2	15	1212816
	2	51,6	59,9	48	M63	2	15	1212817
	2.1/2	63,3	72,6	–	M75	2 1/2	15	1212818
	3	78,4	88,4	–	M90	3	7,5	317.075.1
	4	102,1	113,8	–	M105	4	7,5	317.100.1



**OR Oljebestendig**

Materiale: Galvanisert stål belagt med oljebestendig termoplast  
 Temperaturområde: -15°C til +100°C, kortvarig +120°C  
 Bruksområde: Verksteder, petroleumsindustri

Godkjenninger: NEMKO, DEMKO, SEMKO, SETI  
 Farge: Sort, grå kan leveres på bestilling  
 Lagerstatus: 3/8" til 2" lagerføres, øvrige skaffevare

Bilde	Tommer	Diameter mm		Pg	Nippelstr.		M/rull	Elnr.
		Innv.	Utv.		ISO	NPT		
	3/8	12,6	17,8	11/13,5	M16	1/2	75	1212819
	1/2	16,0	21,-1	16	M20	1/2	60	1212820
	3/4	21,0	26,4	21	M25	3/4	50	1212821
	1	26,5	33,1	29	M32	1	30	1212822
	1.1/4	35,1	41,8	36	M40	11/4	30	1212823
	1.1/2	40,3	47,8	42	M50	11/2	15	1212824
	2	51,6	59,9	48	M63	2	15	1212825
	2.1/2	63,3	72,6	–	M75	21/2	15	1212826
	3	78,4	88,4	–	M90	3	7,5	320.075.1
	4	102,1	113,8	–	M105	4	7,5	320.100.1

**Shieldtite EMP/EMI-skjerming**

Materiale: Bronse med ett grått PVC-belegg  
 Temperaturområde: -45°C til +105°C, kortvarig +120°C  
 Bruksområde: Forsvaret, instrumentering

Godkjenninger: MIL-STD-1310  
 Farge: Grå  
 Lagerstatus: Skaffevare

Bilde	Tommer	Diameter mm		Pg	Nippelstr.		M/rull	Art.nr.
		Innv.	Utv.		ISO	NPT		
	3/8	12,6	17,8	11/13,5	M16	1/2	30	304.012.1
	1/2	16,0	21,1	16	M20	1/2	30	304.016.1
	3/4	21,0	26,4	21	M25	3/4	30	304.020.1
	1	26,5	33,1	29	M32	1	30	304.026.1
	1 1/4	35,1	41,8	36	M40	11/4	15	304.035.1
	1 1/2	40,3	47,8	42	M50	11/2	15	304.040.1
	2	51,6	59,9	48	M63	2	15	304.050.1
	2 1/2	63,3	72,6	---	M75	21/2	15	
	3	78,4	88,4	---	M90	3	7,5	
	4	102,1	113,8	---	M105	4	7,5	

**FCD (Multitite) Industri**

Materiale: Galvanisert stål med PVC-belegg.  
 Syrefast AISI 316L kan leveres på forespørsel.  
 Temperaturområde: -20°C til +80°C, kortvarig +90°C  
 Bruksområde: Industri, petroleumsindustri

Farge: Sort, grå kan leveres på bestilling  
 Lagerstatus: Skaffevare

Bilde	Type	Diameter mm		M/rull
		Innv.	Utv.	
	FCD8	7	10	30
	FCD12	10	14	30
	FCD16	13	17	30
	FCD20	17	21	30
	FCD25	22	27	30
	FCD32	29	36	30
	FCD40	38	45	10
	FCD50	49	56	10

**HFX****Halogenfri plast**

Materiale:	Polyamid (TPU)
Temperaturområde:	-55°C til +105°C, kortvarig +125°C
Bruksområder:	Halogenfri, UV-beständig, meget fleksibel, flammehemmende
Farge:	Grå, sort
Lagerstatus:	Flere størrelser lagerføres

Bilde	Tommer	Diameter mm		Nippelstørrelse			Pakn. str. m/rull	Elnr.
		Innv.	Utv.	Pg	ISO	NPT		
	3/8	12,6	17,8	11/13,5	M16/M20	1/2	30	1212836
	1/2	16,0	21,1	16	M20	1/2	30	1212837
	3/4	21,0	26,4	21	M25	3/4	30	1212838
	1	26,5	33,1	29	M32	1	30	1212839
	1.1/4	35,1	41,8	36	M40	1 1/4	15	1212840

**UI (Multiflex)****Rustfri**

Materiale:	Rustfritt stål AISI 302. Kan levere i aluminium og bronse på forespørsel
Temperaturområde:	-100°C til +600°C
Bruksområder:	Skip, offshore, næringmiddelindustri
Lagerstatus:	Skaffevare

Bilde	Tommer	Innv. diameter	Nippelstørrelse Pg
	5/16	9,6	9
	3/8	13	11/13,5
	1/2	17	16
	3/4	22	21
	1	25,8	29
	1.1/4	34,2	36
	2	52	48

**Hiprojacket****Vevd beskyttelseslange for høy temperatur**

Materiale:	Glassfiber
Temperaturområde:	-55°C - +260°C, kortvarig +800°C / +1640°C
Bruksområder:	Maskinbygging, prosessindustri
Lagerstatus:	Skaffevare, størrelser opp til 5" kan skaffes, ulike farger er tilgjengelige

Bilde	Type	Størrelse	Innv. diameter
	HJ-I-04	1/4	6
	HJ-I-06	3/8	10
	HJ-I-08	1/2	13
	HJ-I-12	3/4	19
	HJ-I-16	1	25
	HJ-I-20	1.1/4	32
	HJ-I-24	1.1/2	38
	HJ-I-32	2	51

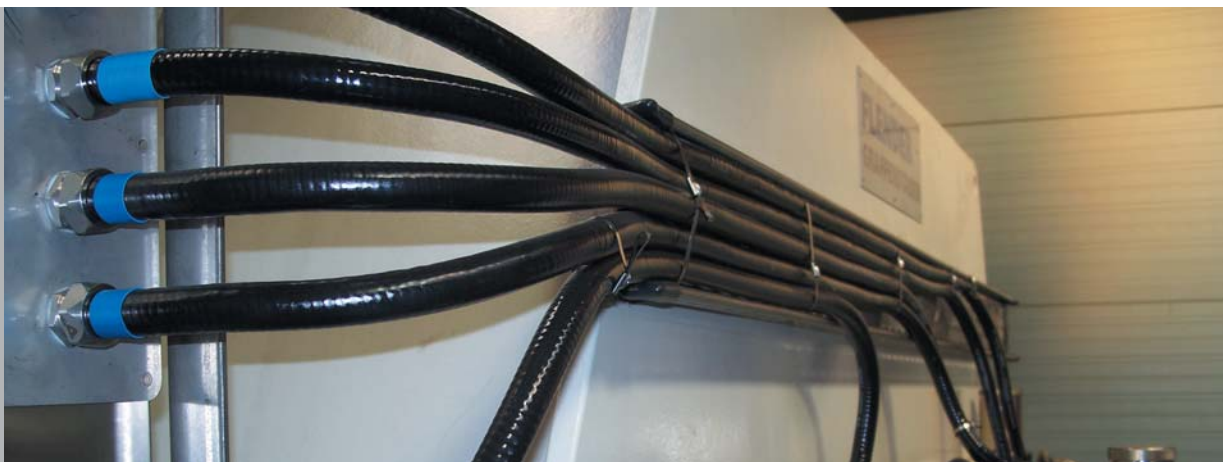

### Nipler med Pg-gjenger og ISO-gjenger

Materiale: Forniklet messing  
 Tetthet: IP67  
 Godkjenninger: NEMKO, DEMKO, SEMKO, SETI, UL, CSA  
 Bruksområde: EF, HC, OR og EMP  
 Farge: Nipler med Pg-gjenger har en blå plasthylse og ISO-nipler har rød plasthylse i enden



Pg-nipler 0°, 45° og 90°	Pg	Slange	Pakn.	Elnr.
	7	1/4"	50	1247629
	9	5/16"	50	1247630
	11	3/8"	50	1247631
	13,5	3/8"	50	1247632
	16	1/2"	50	1247633
	21	3/4"	25	1247634
	29	1"	10	1247635
	36	1.1/4"	5	1247636
	42	1.1/2"	5	1247637
	48	2"	4	1247638
	11	3/8"	50	1247639
	13,5	3/8"	50	1247640
	16	1/2"	50	1247641
	21	3/4"	25	1247642
	29	1"	10	1247643
	36	1.1/4"	5	1247644
	42	1.1/2"	5	1247645
	48	2"	4	1247646
	11	3/8"	50	1247649
	13,5	3/8"	50	1247650
	16	1/2"	50	1247651
	21	3/4"	25	1247652
	29	1"	10	1247653
	36	1.1/4"	5	1247654
	42	1.1/2"	5	1247655
	48	2"	4	1247656

ISO-nipler 0°, 45° og 90°	ISO	Slange	Pakn.	Elnr.
	M12x1,5	1/4"	10	1247674
	M16x1,5	5/16"	10	1247675
	M20x1,5	5/16"	10	1247676
	M16x1,5	3/8"	10	1247677
	M20x1,5	3/8"	10	1247678
	M20x1,5	1/2"	10	1247679
	M25x1,5	3/4"	5	1247680
	M32x1,5	1"	5	1247681
	M40x1,5	1.1/4"	2	1247682
	M50x1,5	1.1/2"	2	1247683
	M16x1,5	5/16"	10	1247684
	M20x1,5	5/16"	10	1247685
	M16x1,5	3/8"	10	1247686
	M20x1,5	3/8"	10	1247687
	M20x1,5	1/2"	10	1247688
	M25x1,5	3/4"	5	1247689
	M32x1,5	1"	5	1247690
	M40x1,5	1.1/4"	2	1247691
M50x1,5	1.1/2"	2	1247692	
	M16x1,5	5/16"	10	1247693
	M20x1,5	5/16"	10	1247694
	M16x1,5	3/8"	10	1247695
	M20x1,5	3/8"	10	1247696
	M20x1,5	1/2"	10	1247697
	M25x1,5	3/4"	5	1247698
	M32x1,5	1"	5	1247699
	M40x1,5	1.1/4"	2	1247647
M50x1,5	1.1/2"	2	1247648	



**Nipler****med NPT-gjenger**

Materiale:	Forniklet messing
Tetthet:	IP67
Godkjenninger:	NEMKO, DEMKO, SEMKO, SETI, UL, CSA
Bruksområde:	EF, HC, OR og EMP
Farge:	Nipler med NPT-gjenger har en hvit plasthylse i enden

Bilde	NPT	Type	For slange	Pakn. str.	Elnr.
	1/2	Rett	3/8"	50	1247601
	1/2	Rett	1/2"	50	1247602
	3/4	Rett	3/4"	25	1247603
	1	Rett	1"	10	1247604
	1 1/4	Rett	1.1/4"	5	1247605
	1 1/2	Rett	1.1/2"	5	1247606
	2	Rett	2"	4	1247607
	1/2	45 gr	3/8"	50	1247608
	1/2	45 gr	1/2"	50	1247609
	3/4	45 gr	3/4"	25	1247610
	1	45 gr	1"	10	1247611
	1 1/4	45 gr	1.1/4"	5	1247612
	1 1/2	45 gr	1.1/2"	5	1247613
	2	45 gr	2"	4	1247614
	1/2	90 gr	3/8"	50	1247615
	1/2	90 gr	1/2"	50	1247616
	3/4	90 gr	3/4"	25	1247617
	1	90 gr	1"	10	1247618
	1 1/4	90 gr	1.1/4"	5	1247619
	1 1/2	90 gr	1.1/2"	5	1247620
	2	90 gr	2"	4	1247621

**Ex-nipler for Anaconda Sealtite-slanger**

Vi leverer også Ex-godkjente nipler til slangene. Ex-versjonene har en ekstra gummiføring som sørger for tetting iht. kravene.

# Isolatorer

Erim



Støtte- og avstandsisolatorer fra Erim  
 Glassfirberarmert, mekanisk, elektrisk og kjemisk stabile.  
 Eks på brukområder: Eltavler, jernbane, T-bane,  
 maskiner, transformatorer

## Erim DB/P avstandsisolatorer

Laget i polyglass polyester materiale forsterket med glassfiber, rød farge. 12 til 75 mm høyde.

DB-isolatoren har særdeles stor styrke med høye mekaniske og elektriske egenskaper. Den kan benyttes ved ekstreme arbeidsforhold når det gjelder romtemperatur, i korrosive miljøer, ved vibrasjon etc. Isolatorens utforming gjør det enkelt å gripe og feste den.

Vi kan levere innsatser med en annen tråd enn stand hvis ønskelig. Det er også mulig å få en eller to hannkontakter type "AM" fastmontert med loctite.

### AM

Hannkontakter (all thread screw)

### Gjengebolter

M x L	M x L	M x L
4 x 16	6 x 25	10 x 30
4 x 20	6 x 33	10 x 40
5 x 20	8 x 33	10 x 50
5 x 30	8 x 38	12 x 30
6 x 20	8 x 50	12 x 50

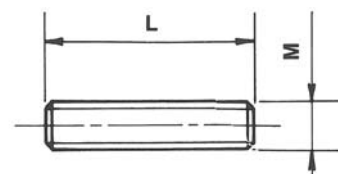
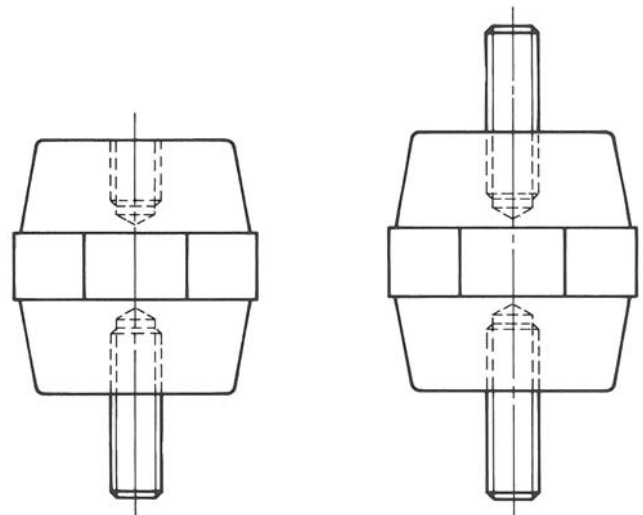

Type	F	H mm	D1 mm	D2 mm	S mm	Arbeids- spenning	Antall i pakke	El.nr
DB 12/P	M 3 M 4	12	10	11	3	220 V	100	17 800 01
DB 16/P	M 3 M 4	16	13	14	6	380 V	100	17 800 03
DB 20/P	M 4 M 6	20	15	17	8	500 V	100	17 800 07
DB 25/P	M 5 M 6	25,2	15	19	9	600 V	250	17 800 08 17 800 05
DB 30/P	M 6 M 8	30	26	30	10	600 V	80	17 800 09 17 800 10
DB 34/P	M 6 M 8 M 10	35	28	32	10	1000 V	64	17 800 06 17 800 11 17 800 12
DB 35/P	M 6 M 8 M 10	35,5	35	41	10	1000 V	36	17 800 13 17 800 14
DB 45/P	M 6 M 8 M 10 M 12	45	35	41	15	1500 V	27	17 800 15 17 800 16 17 800 04
DB 50/P	M 6 M 8 M 10	51	29	36	20	2000 V	36	17 800 17 17 800 18
DB 65/P	M 6 M 8 M 10 M 12	63,5	35	41	30	3000 V	22	17 800 19 17 800 20
DB 75/P	M 8 M 10 M 12	76	36	50	25	5000 V	12	17 800 21 17 800 22 x
DB750/P	M 10 M 12 M 16	75	52	65	25	5000 V	8	17 800 02 17 800 23 17 800 24 x

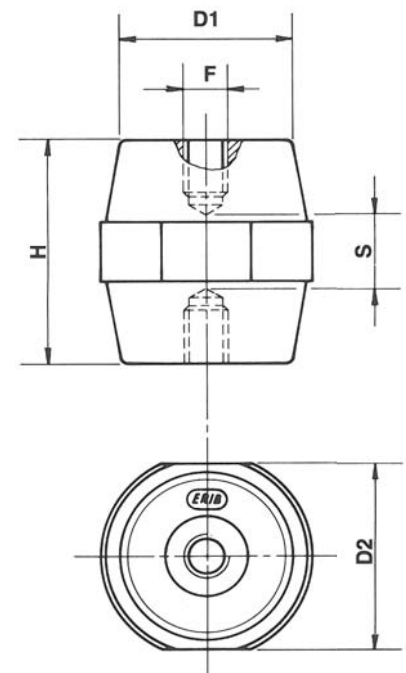

x = ikke lagerført

#### Erim DB avstandsisolatorer/P – tekniske data

Type	Vristyrke DN x m	Kompres- sjonsstyrke DN	Frittstående styrke DN	Strekstyrke DN	AC intern overslags- spenning KV	AC overflate overslags- spenning KV
DB 12/P	-	-	-	-	-	-
DB 16/P	3	8	100	50	500	0,4
DB 20/P	4	15	150	60	600	0,4
DB 25/P	7	20	300	180	2.100	3
DB 30/P	8	23	500	250	4.400	3
DB 34/P	10	30	800	450	6.500	5
DB 35/P	10	30	1.100	800	8.000	9
DB 45/P	12	40	1.200	800	8.000	10
DB 50/P	12	40	850	450	6.800	6
DB 65/P	15	40	1.500	700	8.300	6
DB 75/P	25	50	2300	900	10.000	10
DB750/P	25	50	2800	1.500	15.000	13

DN = ca 1 Kg

Arbeidstemperatur	°C -40° +130°
Brannklasse	Klasse: UL94-VO
Bruddstyrke	Toleranse ± 10%

# Brytere

Sontheimer



Sontheimer brytere kan spesialbestilles etter kundens ønsker og mål.

Kan leveres i OEM-løsning = Bulkpakke = Splittet - Ramme, skilt, skruer, bryterkropp.

Noe som er mer miljøvennlig og gir mindre søppel. Bedre lagerhold, blir mer kompakt.

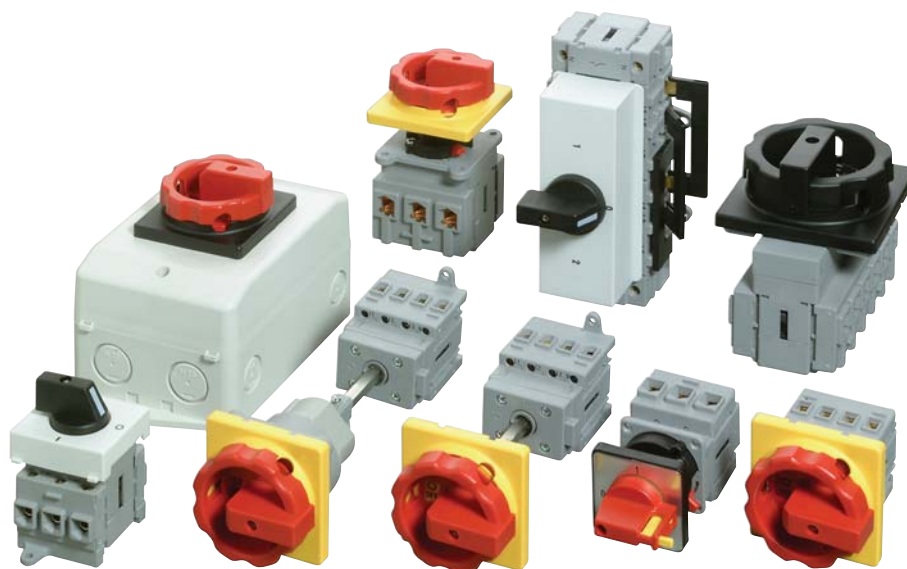

Oversikten på neste side viser bare et utvalg av det komplette produktprogrammet.



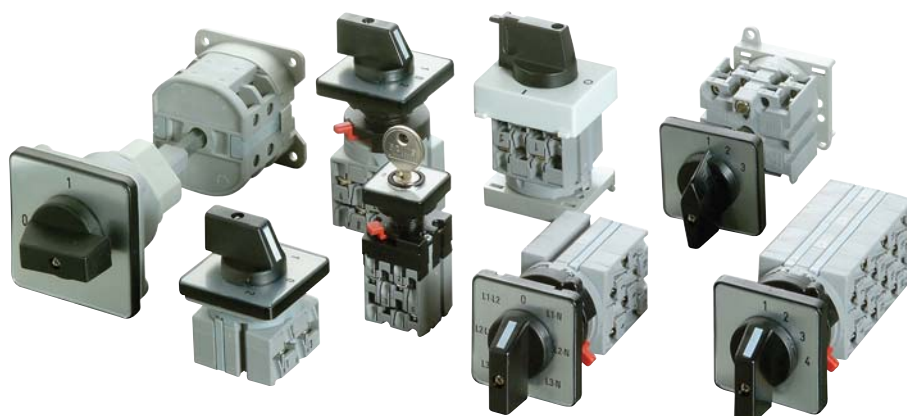



Hovedbrytere/ Lastbrytere/ Sikkerhetsbrytere

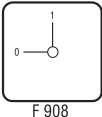
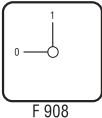
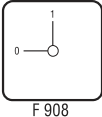
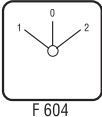
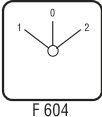
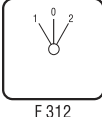

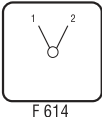
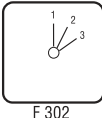

Manørvendere/ Trinnvendere/ Impulsbrytere/ Låsbytere

		4-hulls-montering			Sentermontering IP65			DIN rekkemontering		
		Termisk målt spenning (i A)	Målt ytelse på 3x400V (i kW)							
Tilkoblingsdiagram	l <sub>th</sub>	AC3	Type	Type	Type	Type	Type	Type	Type	
<b>90° Av/På bryter</b> 	1-polig	10	2,2	A1/ 4 E	A1/ 4 ZM					
		10	2,2	A1/ 6 E	A1/ 6 ZM					
		25	5,5	A1/ 7 E	A1/ 7 ZM					
		25	5,5	A1/ 8 E	A1/ 8 ZM			A1/ 8 T		
		25	7,5	A1/ 16 E	A1/ 16 ZM			A1/ 16 T		
		32	9,0	A1/ 20 E	A1/ 20 ZM			A1/ 20 T		
		45	11,0	A1/ 32 E	A1/ 32 ZM			A1/ 32 T		
<b>90° Av/På bryter</b> 	3-polig	10	2,2	A3/ 4 E	A3/ 4 ZM					
		10	2,2	A3/ 6 E	A3/ 6 ZM					
		25	5,5	A3/ 7 E	A3/ 7 ZM					
		25	5,5	A3/ 8 E	A3/ 8 ZM			A3/ 8 T		
		25	7,5	A3/ 16 E	A3/ 16 ZM			A3/ 16 T		
		32	9,0	A3/ 20 E	A3/ 20 ZM			A3/ 20 T		
		45	11,0	A3/ 32 E	A3/ 32 ZM			A3/ 32 T		
<b>90° Av/På bryter</b> 	4-polig	10	2,2	A4/ 4 E	A4/ 4 ZM					
		10	2,2	A4/ 6 E	A4/ 6 ZM					
		25	5,5	A4/ 7 E	A4/ 7 ZM					
		25	5,5	A4/ 8 E	A4/ 8 ZM			A4/ 8 T		
		25	7,5	A4/ 16 E	A4/ 16 ZM			A4/ 16 T		
		32	9,0	A4/ 20 E	A4/ 20 ZM			A4/ 20 T		
		45	11,0	A4/ 32 E	A4/ 32 ZM			A4/ 32 T		
<b>60° Vender</b> 	1-polig	10	2,2	U1/ 4 E	U1/ 4 ZM					
		10	2,2	U1/ 6 E	U1/ 6 ZM					
		25	5,5	U1/ 7 E	U1/ 7 ZM					
		25	5,5	U1/ 8 E	U1/ 8 ZM			U1/ 8 T		
		25	7,5	U1/ 16 E	U1/ 16 ZM			U1/ 16 T		
		32	9,0	U1/ 20 E	U1/ 20 ZM			U1/ 20 T		
		45	11,0	U1/ 32 E	U1/ 32 ZM			U1/ 32 T		
<b>60° Vender</b> 	2-polig	10	2,2	U2/ 4 E	U2/ 4 ZM					
		10	2,2	U2/ 6 E	U2/ 6 ZM					
		25	5,5	U2/ 7 E	U2/ 7 ZM					
		25	5,5	U2/ 8 E	U2/ 8 ZM			U2/ 8 T		
		25	7,5	U2/ 16 E	U2/ 16 ZM			U2/ 16 T		
		32	9,0	U2/ 20 E	U2/ 20 ZM			U2/ 20 T		
		45	11,0	U2/ 32 E	U2/ 32 ZM			U2/ 32 T		
<b>Vender m/dobbelttidig retur</b> 	1-polig	10	2,2	URR1/ 4 E	URR1/ 4 ZM					
		10	2,2	URR1/ 6 E	URR1/ 6 ZM					
		25	5,5	URR1/ 7 E	URR1/ 7 ZM					
		25	5,5	URR1/ 8 E	URR1/ 8 ZM			URR1/ 8 T		
		25	7,5	URR1/ 16 E	URR1/ 16 ZM			URR1/ 16 T		
		32	9,0	URR1/ 20 E	URR1/ 20 ZM			URR1/ 20 T		
		45	11,0	URR1/ 32 E	URR1/ 32 ZM			URR1/ 32 T		

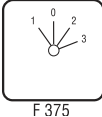
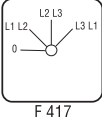
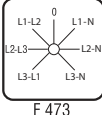

				4-hulls-montering			Sentermontering IP65			DIN rekkemontering		
		Termisk målt spenning (i A)	Målt ytelse på 3x400V (i kW)									
Tilkoblingsdiagram		I <sub>th</sub>	AC3	Type			Type			Type		
 <p>F 614</p>	1-polig	10	2,2	WS1/	4	E	WS1/	4	ZM			
		10	2,2	WS1/	6	E	WS1/	6	ZM			
		25	5,5	WS1/	7	E	WS1/	7	ZM			
		25	5,5	WS1/	8	E	WS1/	8	ZM	WS1/	8	T
		25	7,5	WS1/	16	E	WS1/	16	ZM	WS1/	16	T
		32	9,0	WS1/	20	E	WS1/	20	ZM	WS1/	20	T
	1Ka-A1017	45	11,0	WS1/	32	E	WS1/	32	ZM	WS1/	32	T
 <p>F 302</p>	1-polig	10	2,2	ST31/	4	E	ST31/	4	ZM			
		10	2,2	ST31/	6	E	ST31/	6	ZM			
		25	5,5	ST31/	7	E	ST31/	7	ZM			
		25	5,5	ST31/	8	E	ST31/	8	ZM	ST31/	8	T
		25	7,5	ST31/	16	E	ST31/	16	ZM	ST31/	16	T
		32	9,0	ST31/	20	E	ST31/	20	ZM	ST31/	20	T
	2Ka-A1131	45	11,0	ST31/	32	E	ST31/	32	ZM	ST31/	32	T
 <p>F 315</p>	1-polig	10	2,2	ST031/	4	E	ST031/	4	ZM			
		10	2,2	ST031/	6	E	ST031/	6	ZM			
		25	5,5	ST031/	7	E	ST031/	7	ZM			
		25	5,5	ST031/	8	E	ST031/	8	ZM	ST031/	8	T
		25	7,5	ST031/	16	E	ST031/	16	ZM	ST031/	16	T
		32	9,0	ST031/	20	E	ST031/	20	ZM	ST031/	20	T
	2Ka-A1142	45	11,0	ST031/	32	E	ST031/	32	ZM	ST031/	32	T
 <p>F 375</p>	1-polig	10	2,2	ST031/	4	E/F375	ST031/	4	ZM/F375			
		10	2,2	ST031/	6	E/F375	ST031/	6	ZM/F375			
		25	5,5	ST031/	7	E/F375	ST031/	7	ZM/F375			
		25	5,5	ST031/	8	E/F375	ST031/	8	ZM/F375	ST031/	8	T/F375
		25	7,5	ST031/	16	E/F375	ST031/	16	ZM/F375	ST031/	16	T/F375
		32	9,0	ST031/	20	E/F375	ST031/	20	ZM/F375	ST031/	20	T/F375
	2Ka-A1142a	45	11,0	ST031/	32	E/F375	ST031/	32	ZM/F375	ST031/	32	T/F375
 <p>F 417</p>	3-linje-spenning	10	2,2	V3/	4	E	V3/	4	ZM			
		10	2,2	V3/	6	E	V3/	6	ZM			
		25	5,5	V3/	7	E	V3/	7	ZM			
		25	5,5	V3/	8	E	V3/	8	ZM	V30/	8	T
		25	7,5	V3/	16	E	V3/	16	ZM			
	2Ka-A1086											
 <p>F 473</p>	3-linje og 3-fase spenning	10	2,2	V30/	4	E	V30/	4	ZM			
		10	2,2	V30/	6	E	V30/	6	ZM			
		25	5,5	V30/	7	E	V30/	7	ZM			
		25	5,5	V30/	8	E	V30/	8	ZM	V30/	8	T
		25	7,5	V30/	16	E	V30/	16	ZM			
	3Ka-A1088											

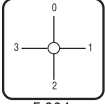
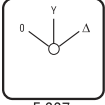
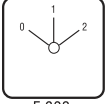
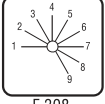
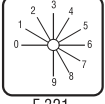
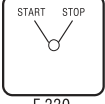
		4-hulls-montering				Sentermontering IP65				DIN rekkemontering			
		Termisk målt spenning (i A)	Målt ytelse på 3x400V (i kW)										
Tilkoblingsdiagram		I <sub>th</sub>	AC3	Type				Type				Type	
<b>Amperemeter-vender</b>  F 904	1-polig for 3-leder-kretser	10	2,2	AU31/	4	E	AU31/	4	ZM				
		10	2,2	AU31/	6	E	AU31/	6	ZM				
		25	5,5	AU31/	7	E	AU31/	7	ZM				
		25	5,5	AU31/	8	E	AU31/	8	ZM				
		25	7,5	AU31/	16	E	AU31/	16	ZM	AU31/	8	T	
3Ka-A1092													
<b>Stjerne-trekant-bryter, 1 retning</b>  F 607		10	2,2	SD/	4	E	SD/	4	ZM				
		10	2,2	SD/	6	E	SD/	6	ZM				
		25	5,5	SD/	7	E	SD/	7	ZM				
		25	5,5	SD/	8	E	SD/	8	ZM				
		25	7,5	SD/	16	E	SD/	16	ZM				
		32	9,0	SD/	20	E	SD/	20	ZM				
4Ka-A1031		45	11,0	SD/	32	E	SD/	32	ZM				
<b>Dreieretningsvender</b>  F 603	1-polig	10	2,2	P12/	4	E	P12/	4	ZM				
		10	2,2	P12/	6	E	P12/	6	ZM				
		25	5,5	P12/	7	E	P12/	7	ZM				
		25	5,5	P12/	8	E	P12/	8	ZM				
		25	7,5	P12/	16	E	P12/	16	ZM				
		32	9,0	P12/	20	E	P12/	20	ZM				
4Ka-A1044		45	11,0	P12/	32	E	P12/	32	ZM				
<b>Binærkodebryter</b>  F 308	1-polig 1-9	10	2,2	BC9/	4	E/F375	BC9/	4	ZM/F375				
		10	2,2	BC9/	6	E/F375	BC9/	6	ZM/F375				
		25	5,5	BC9/	7	E/F375	BC9/	7	ZM/F375				
		25	5,5	BC9/	8	E/F375	BC9/	8	ZM/F375	BC9/	8	T	
	2Ka-A1410												
<b>Binærkodebryter</b>  F 321	1-polig 0-9	10	2,2	BC09/	4	E	BC09/	4	ZM				
		10	2,2	BC09/	6	E	BC09/	6	ZM				
		25	5,5	BC09/	7	E	BC09/	7	ZM				
		25	5,5	BC09/	8	E	BC09/	8	ZM	BC09/	8	T	
	2Ka-A1413												
<b>Start-/Stopbryter</b>  F 330	1-polig	10	2,2	SEA1/	4	E	SEA1/	4	ZM				
		10	2,2	SEA1/	6	E	SEA1/	6	ZM				
		25	5,5	SEA1/	7	E	SEA1/	7	ZM				
		25	5,5	SEA1/	8	E	SEA1/	8	ZM	SEA1/	8	T	
	1Ka-A1103												

## Lastbrytere



Andre konstruksjonsformer og størrelser på forespørsel.  
DC på forespørsel.

	l <sub>th</sub> A	AC23 kW	AC3 kW	U V	Tilkoblingstverrsnitt mm <sup>2</sup>
(3x400V)					
LT16	16	7,5	5,5	690	6
LT25A	25	9,5	7,5	690	6
LT32	32	11,5	9,5	690	16
LT40	40	20,0	11,0	690	16
LT63	63	22,0	18,5	690	35
LT80	80	30,0	22,0	690	35
LT100	100	37,0	30,0	690	50
LT125	125	45,0	37,0	690	50
LT180	180	90,0	75,0	690	185
LT250	250	132,0	110,0	690	185
H11	10			240	4

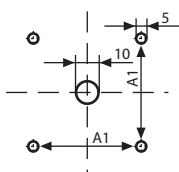
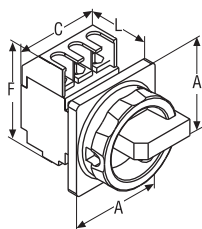

E

Type	A	A1	C	C	C	C	F	L
			3pol	4pol	6pol	8pol		
LT16-25A	66	48	48	48	/	/	50	50
LT32-40	66	48	45	61	91	122	54	50
ULT25-40	64	48	91	122	/	/	54	64
LT63-80	66	48	60	80	121	161	64	59
ULT63-80	64	48	121	161	/	/	64	74
LT100-125	66	48	70	93	141	187	83	75
ULT100-125	64	48	141	187	/	/	83	90
LT180-250	94	68	112	150	224	300	148	93
ULT180-250	94	68	224	300	/	/	148	110

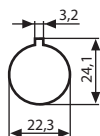
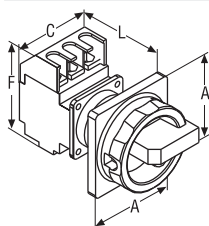

ZM  
IP65

Type	A	C	C	F	L
		3pol	4pol		
LT16-25A	66	48	48	50	73
LT32-40	66	45	61	54	73
LT63-80	66	60	80	64	84

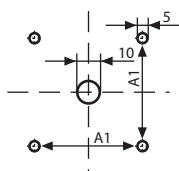
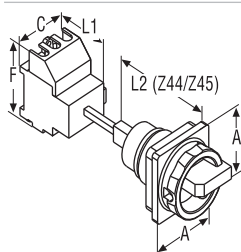

V

Type	A	A1	C	C	C	C	F	L1	L2
			3pol	4pol	6pol	8pol			Z44/45
LT16-25A	66	48	48	48	/	/	50	50	80
LT32-40	66	48	45	61	91	122	54	50	80
ULT25-40	64	48	91	122	/	/	54	64	80
LT63-80	66	48	60	80	121	161	64	59	80
ULT63-80	64	48	121	161	/	/	64	74	80
LT100-125	66	48	70	93	141	187	83	75	80
ULT100-125	64	48	141	187	/	/	83	90	80
LT180-250	125	68	112	150	224	300	148	93	47
ULT180-250	125	68	224	300	/	/	148	110	47

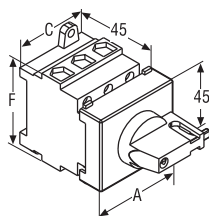

T

Type	A	A	A	A	F	C	C	C	C	
		3pol	4pol	6pol	8pol		3pol	4pol	6pol	8pol
LT16-25A	52,5	52,5	52,5	/	50	48	48	/	/	
LT32-40	52,5	65	98	98	55	45	61	91	122	
ULT25-40	98	98	/	/	55	91	122	/	/	
LT63-80	63	83	125	125	64	60	80	121	161	
ULT63-80	125	125	/	/	64	121	161	/	/	
LT100-125	70	93	140	140	83	70	93	141	187	
ULT100-125	140	140	/	/	83	141	187	/	/	

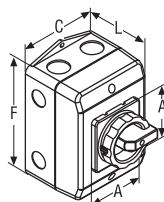

Kapslinger, IP65

Type	A	C	F	L	Utslag
PM-D1	66	100	140	81	4 x M25, 4 x M20
PM-D2	66	146	176	104	4 x M32/40, 4 x M20
PM-D3	90	302	212	137	4 x M50/63, 6 x M20
K4	125	373	373	230	2 x M40/63, 2 x M32/50, 4 x M25/40

Metallkapslinger og EMC-tilbehør på forespørsel

## Muligheter for bryterlåser

### Håndtak Z20 med padlock-mulighet:

For låsing med en padlock (D00) med 5 mm tykkelse eller maks to padlocks (D0) eller tre (D1+D2+D3), haspetykkelse 6 mm.

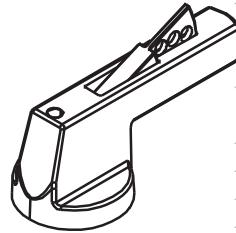
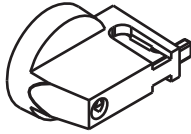

D00

D0 + LT16-25

D1 + LT16-125

D2 + D3 + LT180-250

Tilgjengelig for gruppe, design

D00	D0	D1	D2	D3
E	E			
ZM	ZM	ZM		
	V	V	V	V
	T	T		

Div. kapslinger

LT16-25A	LT25-40	LT63-80	LT100-125	LT180-250
E	E	E	E	E
ZM	ZM	ZM		
V	V	V	V	V
T	T	T	T	

### Rund enhet Z33 med padlock-mulighet:

For låsing med maks tre padlocks, haspetykkelse 6 mm (D1) eller 8 mm (D2).

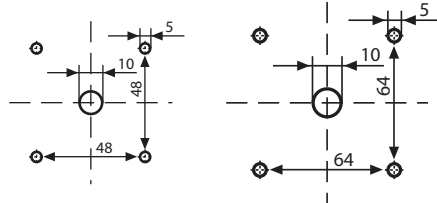
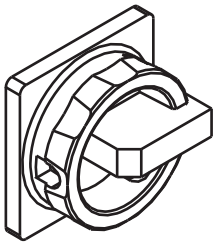

D1 + D0 + LT16-125

D2

D0	D1	D2
E	E	E
ZM	ZM	ZM
V	V	V

Div. kapslinger

LT16-25A	LT25-40	LT63-80	LT100-125
E	E	E	E
ZM	ZM	ZM	
V	V	V	V

### Rektangulær enhet Z35 med padlock-mulighet:

For låsing med maks tre padlocks, haspetykkelse 6 mm (D1) eller 8 mm (D2).

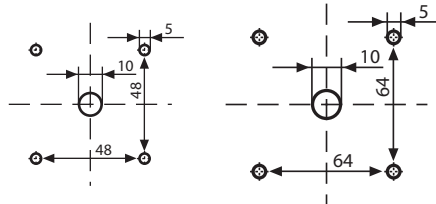
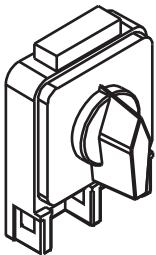

D0 + D1 + LT16-125

D2 + D3

D0	D1	D2	D3
E	E	E	E
V	V	V	V

Div. kapslinger

LT16-25A	LT25-40	LT63-80	LT100-125
E	E	E	E
V	V	V	V

### Nøkkelbetjent enhet Z32:

En nøkkel betjener bryteren. Man kan velge hvor nøkkelen er uttagbar.

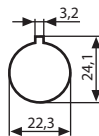
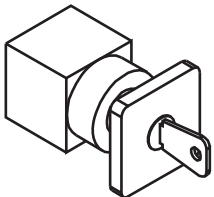

D00	D0	D1
ZM	ZM	ZM

### Sylinderlås Z31:

En sylinderlås tillater låsing i visse eller alle posisjoner.

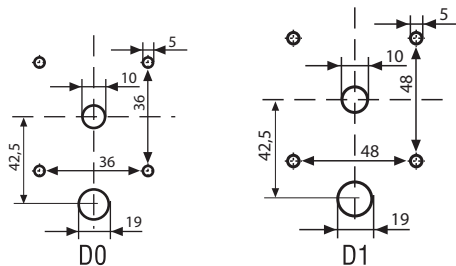
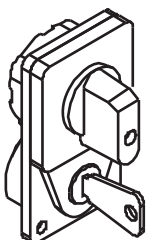

D2 + D3 på forespørsel

D0	D1	D2	D3
E	E	E	E

## b.i.o. PYRO-SAFE NOVASIT BM

Sementbasert brannsikker støpemasse for bygg



PYRO-SAFE NOVASIT BM fra b.i.o. Brandschutz GmbH er en sementbasert brannsikker støpemasse for bruk til kabel, kabelbunter og kabelstiger i vegg og dekke av betong med tykkelse  $\geq 150$  mm. Produktet er mer vannbestandig enn tilsvarende gipsbaserte produkter.

NOVASIT BM er et smidig materiale som blandes med vann og lar seg bygge opp i store høyder uten bruk av forskaling og det hefter godt til andre bygningsmaterialer. Etterbehandling er mulig i inntil 24 timer. Produktet er gjennomherdet etter 28 dager. NOVASIT blir stiv og hard, men er lett å trenge i gjennom ved ettertrekking av ny kabel. Hele åpningen rundt ny kabel brannsikres med SIBRALIT DX fugemasse. NOVASIT BM utvider seg ca. 2 % under herding, slik at alle åpninger blir tette.

### Tekniske spesifikasjoner

Brannmotstand	EI 60 – EI 120 avhenging av kabelstørrelse
Produktdokumentasjon	SINTEF NBL AA-051 / Teknisk Godkjenning TG Nr. 20270
Farge	Sementgrå
Forbruk	3-3,5 l vann + 10 kg tørr mørtel $\approx$ 10 l ferdig mørtel
Råtetthet	(Våt mørtel) $\geq 900$ kg/m <sup>3</sup>
Lydisolering	Ved 10 cm, 39 db
Utførelse / montering	Se Teknisk Godkjenning Nr. 20270
Helse	Irriterende. Kan gi allergi ved hudkontakt og fare for øyeskader. Øvrige instruksjoner se Sikkerhetsdatablad: NOVASIT BM
Leveringsform	Spann à 10 kg
Elnr	11 743 17

## b.i.o. PYRO-SAFE SIBRALIT DX

Brannhemmende fugemasse



SIBRALIT DX – Enkomponents, aldriingsbestandig, løsemiddelfri ekspandere brannhemmende fugemasse.

Bruksområde – Allsidig fugemasse for tetning av hull for etterinstallerte kabler i konstruksjon med NOVASIT BM brannsikker støpe-masse. Tetning av rest åpninger i bruk sammen med MOBILIT 90. Lett å bearbeide rett fra patron med vanlig verktøy.

### Brannmotstandsklasse/Testrapport

90 minutter etter DIN 4102 i NOVASIT og i system MOBILIT 90.

Godkjennelse i fra Tysk institutt for byggteknikk nr. Z-19.11-623 i NOVASIT.

Godkjennelse i fra Tysk institutt for byggteknikk nr. Z-19.15-829 i MOBILIT 90.

### Tekniske spesifikasjoner

Farge	Hvit	Rengjøring av verktøy	Med vann straks etter bruk
Råtetthet	Ca. 1,3 kg/dm <sup>3</sup>	Sikkerhetsbestemmelser	Se HMS datablad
Oppløselighet	Fullstendig i vann	Behandlingstid	ca. 6 timer
Flammepunkt	–	Brukstemperatur	> + 5 °C
Term. oppløsning	> 250 °C	Elnr	1174327
Ph-verdi i 20°C	Ca. 8,5	Forbruk	Tilsvarende hullets volum
Utførelse	Underlaget må være tørt, fast og fritt for støv og fett. Tettingen utføres med vanlig patronspøyte.	Leveringsform	Patroner à 300 ml Leveres i kartong à 12 stk
Lagring	Frostfritt, tørt og stående Maks. 12 måneder	Elnr	11 743 27

Opplysningene ovenfor er generelle. Hvis det hersker tvil, bør man teste om våre produkter passer til formålet. Våre produkter må ikke blandes med andre produkter.

## Del 2 – Verktøy



## Proffen 4 og 4+ avisoleringskofferter

*intercable*

Komplett med avisoleringsverktøy for 12kV-24kV 25-630mm<sup>2</sup> kabler

Solid og enkel å bruke, få innstillinger og deler – perfekt resultat!

EI.nr 8810096. Innholder FBS 2 for bruk uten silikon!



Nr	Type	Beskrivelse	Elnummer
	PROFFEN 4 / 4+	Avisoleringskoffert komplett - 470 x 350 x 170 (L x B x H mm)	8810096 / 8810096-1
	Peli 1500	Støtsikker plastkoffert for Proffen 3 og 4 med formskåret innlegg	8869486
1	KS-52	Kabelkutter 52 mmØ	8800436
2	IMS2	Avisoleringsverktøy for Pex-isolasjon	8800405
3	FBS17250	Avisoleringsverktøy for ytre halvleder 16-58 mmØ (17° kutt, alt. 8° = FBS17252)	8804983 (8804984)
4	AMX 17300	Stripper ytterkappe på kabler med diameter fra 16-54 mm	8810450
5	UFS1724	Koneverktøy for Pex-ende Ø 15 til 60 mm	8810340
6	AV3920	Kabekniv m/ klingebeskyttelse	8800402
7	IMS20	Avisoleringssett for Pex-isolasjon med knivbakker for 25-50-95-150-240 mm <sup>2</sup>	8800421
8	D17	Kabelavbiter 1000V, AL/Cu 1,5-50 mm <sup>2</sup>	8800400
9	22013	Mothold for skruhylser 16-400 mm <sup>2</sup> 1000V isolert	8810483
10	16020-F1	Elektrikersaks m/slire	8800469
11	GB-HS20 NAS	TFXP/LP høvel – potetskreller for ytre ledende belegg	8800434 (Proffen 4+)
12	AG1013	Silikontube 100 gr.	8800411
13	654000	Ytterkappekile L = 140 mm	8810097
		Bruerveiledninger	



## Mekanisk krympeverktøy 10-120 mm<sup>2</sup>

*intercable*

Type MPR-3

### Egenskaper

- For ikke-isolerte runde kabelsko og konnektorer av standard type
- Krympetype = indent
- Krever ikke ekstra pressbakker
- Verktøylengde = 535 mm
- Verktøyvekt = 3,1 kg
- Prisgunstig og godt verktøy for de som har små til moderate behov



## Multikutter 3-i-1

Type MSA180

### Egenskaper

- Stripper: Kabel Ø < 11 mm
- Kutter myk wire < Ø 6 mm, hard wire < Ø 2 mm
- Herdede kutteegger
- Ergonomisk grep
- Stripping (avmantling): kabel Ø 5 - 16 mm, 3 x 1,5 mm<sup>2</sup> < 5 x 1,5 mm<sup>2</sup>
- Stripping (isolasjon): Kabel < Ø 5 mm
- Verktøylengde = 185 mm, vekt = 0,270 kg.



## Universal kabelstripper

Type AB16

### Egenskaper

- Bruksområde = fleksible kabler Ø 0,03 - 16 mm<sup>2</sup>
- Isolasjonstykkelse = alle / enhver
- Integrrert blad med sikkerhetslås
- Justerbar lengde
- Verktøylengde = 210 mm



## Proffen 3 og 3+ avisoleringskofferter

*intercable*

Komplett med avisoleringsverktøy for 12kV-24kV 25-630mm<sup>2</sup> kabler

Solid og enkel å bruke, få innstillinger og deler - perfekt resultat! El.nr 8869484.

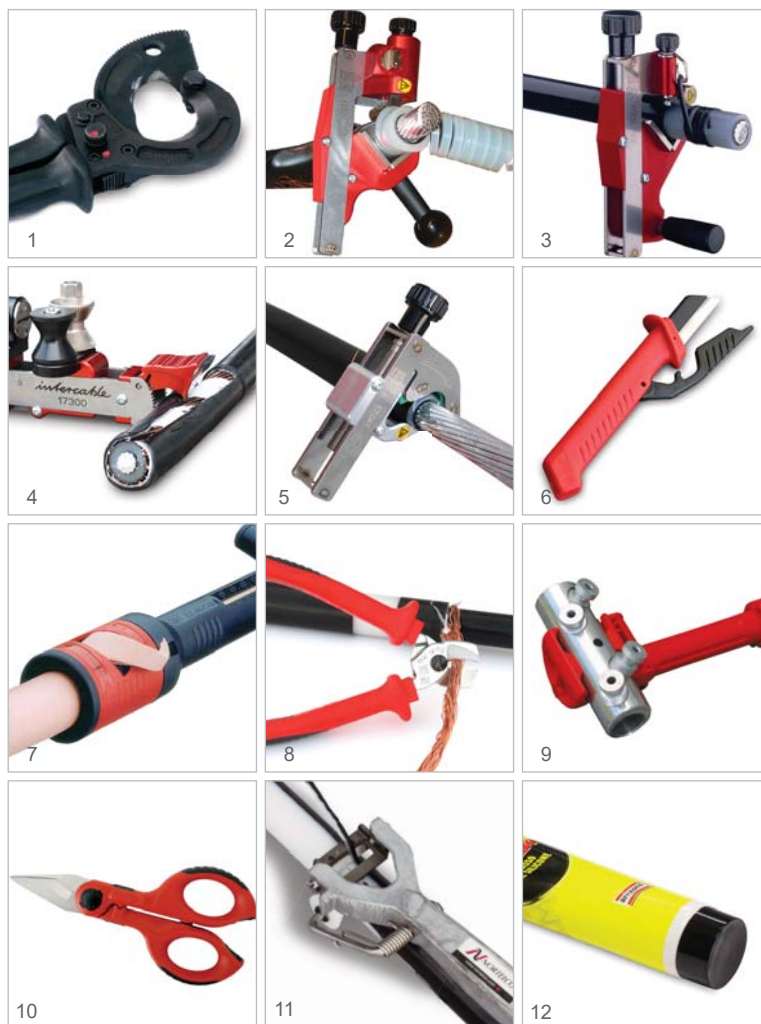

### PROFFEN 3 Avisoleringskoffert

Nr	Type	Beskrivelse	Elnummer
	PROFFEN 3 / 3+	Avisoleringskoffert komplett - 470 x 350 x 170 (L x B x H mm)	8869484 / 8869484-1
	Peli 1500	Støtsikker plastkoffert for Proffen 3	8869486
1	KS-52	Kabelkutter 52 mmØ	8800436
2	IMS2	Avisoleringsverktøy for Pex-isolasjon	8800405
3	FBS1722	Avisoleringsverktøy for ytre halvleder 10-52 mmØ	8800403
4	AMX 17300	Stripper ytterkappe på kabler med diameter fra 16-54 mm	8810450
5	UFS1724	Koneverktøy for Pex-ende Ø 15 til 60 mm	8810340
6	AV3920	Kabekniv m/ klingebeskyttelse	8800402
7	IMS20	Avisoleringssett for Pex-isolasjon med knivbakker for 25-50-95-150-240 mm <sup>2</sup>	8800421
8	D17	Kabelavbiter 1000V, AL/Cu 1,5-50 mm <sup>2</sup>	8800400
9	22013	Mothold for skruhylser 16-400 mm <sup>2</sup> 1000V isolert	8810483
10	16020-F1	Elektrikersaks m/slire	8800469
11	GB-HS20 NAS	TFXP/LP høvel – potetskreller for ytre ledende belegg	8800434 (Proffen 3+)
12	AG1013	Silikontube 100 gr.	8800411
		Bruerveiledninger	

## Proffen 2 og 2+ avisoleringskofferter

*intercable*

Komplett med avisoleringsverktøy for 12kV-24kV 25-240mm<sup>2</sup> kabler

Solid og enkel å bruke, få innstillinger og deler - perfekt resultat! El.nr 8800420

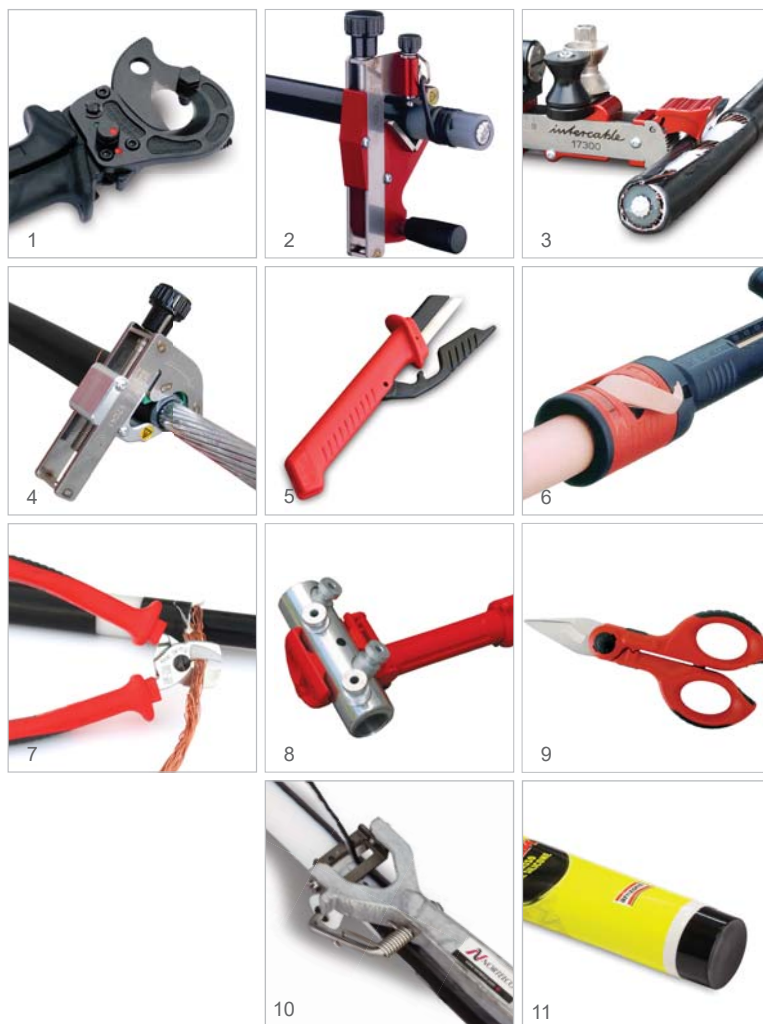

### PROFFEN 2 Avisoleringskoffert

Nr	Type	Beskrivelse	Elnummer
	PROFFEN 2 / 2+	Avisoleringskoffert komplett - 470 x 350 x 170 (L x B x H mm)	8800420 / 8800420-1
	Peli 1500	Støtsikker plastkoffert for Proffen 2	8810413
1	KS-34	Kabelkutter 34 mmØ	8800438
2	FBS1722	Avisoleringsverktøy for ytre halvleder 10-52 mmØ	8800403
3	AMX 17300	Stripper ytterkappe på kabler med diameter fra 16-54 mm	8810450
4	UFS1724	Koneverktøy for Pex-ende Ø 15 til 60 mm	8810340
5	AV3920	Kabekniv m/ klingebeskyttelse	8800402
6	IMS20	Avisoleringssett for Pex-isolasjon med knivbakker for 25-50-95-150-240 mm <sup>2</sup>	8800421
7	D17	Kabelavbiter 1000V, AL/Cu 1,5-50 mm <sup>2</sup>	8800400
8	22013	Mothold for skruhylser 16-400 mm <sup>2</sup> 1000V isolert	8810483
9	16020-F1	Elektrikersaks m/slire	8800469
10	GB-HS20 NAS	TFXP/LP høvel – potetskreller for ytre ledende belegg	8800434 (Proffen 2+)
11	AG1013	Silikontube 100 gr.	8800411
		Bruerveiledninger	

## Proffen 1 avisoleringskoffert

*intercable*

Komplett med avisoleringsverktøy for 12kV-24kV kabler

Solid og enkel å bruke, få innstillinger og deler - perfekt resultat! El.nr 8800418



### PROFFEN 1 Avisoleringskoffert

Nr	Type	Beskrivelse	Elnummer
	PROFFEN 1	Avisoleringskoffert komplett - 470 x 350 x 170 (L x B x H mm) Bestående av:	8800418
	Peli 1500	Støtsikker plastkoffert for Proffen 1	8810405
1	KS-34	Kabelkutter 34 mmØ	8800438
2	FBS1722	Avisoleringsverktøy for ytre halvleder 10-52 mmØ	8800403
3	AIS1719	Avisoleringstang for kabelkappe 26-52 mmØ	8810400
4	AV3920	Kabekniv m/ klingebeskyttelse	8800402
5	IMS20	Avisoleringssett for Pex-isolasjon med knivbakker for 25-50-95-150-240 mm <sup>2</sup>	8800421
6	D17	Kabelavbiter 1000V, AL/Cu 1,5-50 mm <sup>2</sup>	8800400
7	22013	Mothold for skruhylser 16-400 mm <sup>2</sup> 1000V isolert	8810483
8	AG1013	Silikontube 100 gr. Brukerveiledninger	8800411
	Se neste side	Oppdaterings-kit Proffen 1 til 2, løst innlegg for AMX17300 og UFS1724	8869487

## Proffen oppgraderings-kit til avisoleringskofferter

Plastinnlegg for oppgradering til Proffen 2 og 3



8869487 – Plastinnlegg Proffen 1 til 2



8869488 – Plastinnlegg Proffen 2 til 3

### Egenskaper

Kit-ene består av plastinnlegg for å oppgradere Proffen 1 til 2, og Proffen 2 til 3. Innleggene passer i Peil-koffertene.

Oppdaterings-kit	Elnummer	Beskrivelse
Proffen 1 til 2	8869487	Plastinnlegg
	8810450	AMX17300 ytterkappeskreller
	8810340	UFS1724 koneverktøy for PEX-ende
Proffen 2 til 3	8869488	Plastinnlegg
	8800405	IMS2 avisoleringsverktøy for Pex-isolasjonen
	8800436	KS-52 kabelkutter
Proffen 1 til 3	Ta kontakt	

## Intercable avisoleringskoffert

*intercable*

Kombisett. El.nr 8800409

### Egenskaper

Kombisett for avisolering av:

- Ytre halvleder
- Pex-isolasjon

Solid og enkel å bruke - få innstillinger og deler - perfekt resultat!

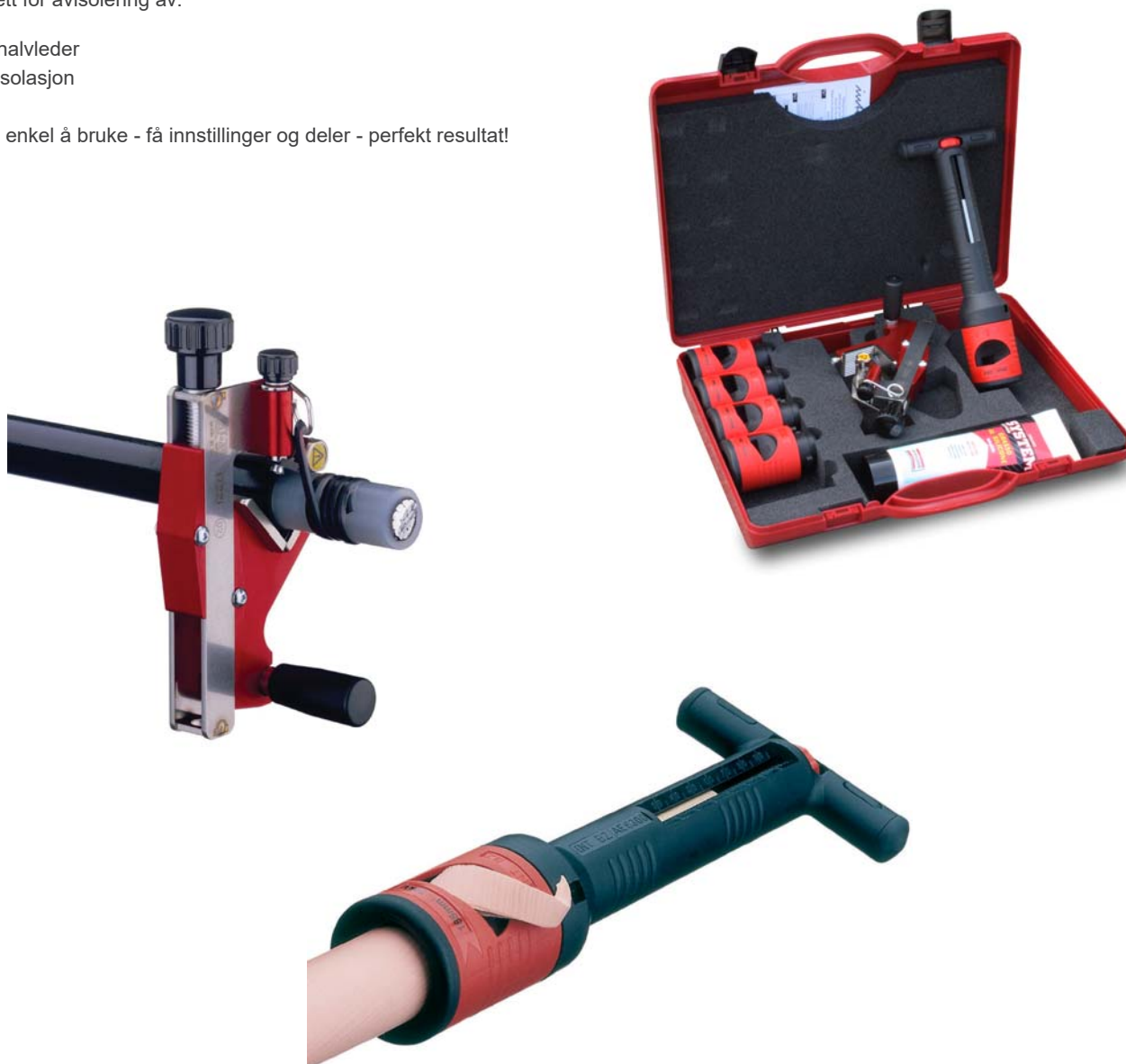

### KOMBISETT Avisoleringskoffert

Type	Beskrivelse	Dimensjoner LxBxH mm	Elnummer
KOMBISETT	Avisoleringskoffert komplett	345x265x65	8800409
	Bestående av:		
FBS1722	Avisoleringsverktøy for ytre halvleder		
IMS20	Avisoleringssett for Pex-isolasjon med knivbakker for 25-50-95-150-240 mm <sup>2</sup> <a href="#">Se egen side for IMS20 for oversikt over tilgjengelige bakker</a>		
AG1013	Tube silikonfett 100 gr.		
	Plastkoffert rød		
	Bruerveiledninger		

# Intercable avisoleringsverktøy FBS

*intercable*

FBS17220 for ytre halvleder. El.nr 8800403

## Egenskaper

12kV-24kV-36kV

Diameter over ytre halvleder 10 - 52 mmØ (max. 630 mm<sup>2</sup> 36kV)

Verktøyet med tre justeringsmuligheter for sikker avisolering

- skrue for å feste verktøyet til kabelen
- skrue for framdriften AV-PÅ
- skrue for skjæredybde 0-1,4mm

Avisoleringen kan utføres på to måter

- Ved å starte avisoleringen på kabel-enden og avisolere innover mot kabelkappen. Det vil gjenstå minimum ca. 25 mm bred ikke avisolert ytre halvleder fra enden av kabelkappekanten
- Ved å start avisoleringen ved kabelkappekanten vil det gjenstå ca. 6 mm ikke avisolert ytre halvleder



– enkel å bruke, perfekt resultat!



## FBS Avisoleringsverktøy

Type	Beskrivelse	Dimensjoner LxBxH mm	Elnummer
FBS17220	Sett bestående av: Strippeverktøy Tube silikonfett Plastkoffert rød Brukerveiledning	235x190 x55	8800403
FBS 1722-2	Reservekniv for FBS 1722		8800408
FBS 1722-3	Reserve føringsplater for FBS 1722		8800415
FBS 1722-x	Knivholdertønne for FBS		8869333
AG1013	Silikontube 100gr.		8800411



8800408 – Reservekniv



8800415 – Føringsplater reserve-kit



8869333 – Knivholdertønne for FBS

## Intercable avisoleringsverktøy FBS 2

FBS17250 og FBS17252 for ytre halvleder. El.nr 8804983 og 8804984. For bruk uten silikon.

### Egenskaper

Diameter over ytre halvleder 16 - 58 mmØ (maks ca. 1000mm<sup>2</sup>)  
12kV-24kV-36kV

Verktøyet med tre justeringsmuligheter for sikker avisolering

- skrue for å feste verktøyet til kabelen
- skrue for framdriften AV-PÅ og 2 gir
- skrue for skjæredybde 0-1,5mm

Avisoleringen kan utføres på to måter

- Ved å starte avisoleringen på kabelenden og avisolere innover mot kabelkappen. Det vil gjenstå minimum ca. 25 mm bred ikke avisolert ytre halvleder fra enden av kabelkappekanten
- Ved å start avisoleringen ved kabelkappekanten vil det gjenstå ca. 6 mm ikke avisolert ytre halvleder



– enkel å bruke, perfekt resultat!



8800408 – Reservekniv for FBS17250, 17 graders

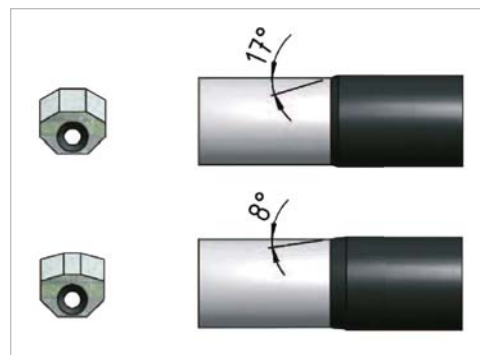

FBS 2 leveres med kniv for enten 17 eller 8 graders skjærevinkel.

### FBS 2 Avisoleringsverktøy

Type	Beskrivelse	Dimensjoner LxBxH mm	Elnummer
FBS17250	Sett bestående av: Strippeverktøy, 17 grader kniv Nylonveske Umbraco 2,5 mm Brukerveiledning	220x60x90	8804983
FBS17252	Sett bestående av: Strippeverktøy, 8 grader kniv Nylonveske Umbraco 2,5 mm Brukerveiledning	220x60x90	8804984
17142	Reservekniv for FBS 17250, 17 grader (som vanlig FBS)		8800408
17143	Reservekniv for FBS 17252, 8 grader		8804985



Nylonveske



# Avisoleringverktøy

*intercable*

IMS20 for Pex-isolasjon. El.nr 8800421

## Egenskaper

12-24kV kabler

Avisoleringslengde kan justeres fra 20 – 100mm

Kniven kan enkelt byttes ved hjelp av skrutrekker

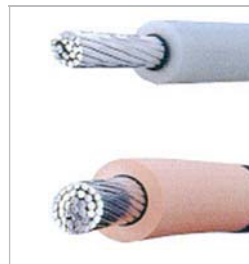

## IMS20 Avisoleringsverktøy

Type	Beskrivelse	Dimensjoner L x B x H mm	Elnummer
IMS20	Avisoleringskoffert komplett Bestående av: Håndtak Knivbakker for 25-50-95-150-240 mm <sup>2</sup> Plastkoffert rød Brukerveiledning	345x265x65	8800421
AV6300	Håndtak for knivbakker		8800430
AV6399	Knivblad reserve		8800407
AV63025	Knivbakke 25 mm <sup>2</sup>		8800422
AV63035	Knivbakke 35 mm <sup>2</sup>		8800423
AV63050	Knivbakke 50 mm <sup>2</sup>		8800424
AV63070	Knivbakke 70 mm <sup>2</sup>		8800425
AV63095	Knivbakke 95 mm <sup>2</sup>		8800426
AV63120	Knivbakke 120 mm <sup>2</sup>		8800427
AV63150	Knivbakke 150mm <sup>2</sup>		8800428
AV63185	Knivbakke 185mm <sup>2</sup>		8800431
AV63240	Knivbakke 240 mm <sup>2</sup>		8800429
AV63050/12kV	Knivbakke 50 mm <sup>2</sup> 12kV - grå		8810372
AV63150/12kV	Knivbakke 150 mm <sup>2</sup> 12kV - grå		8810374
AV63240/12kV	Knivbakke 240 mm <sup>2</sup> 12kV - grå		8800419
1716030	Knivbakke 10 og 16 mm <sup>2</sup> Excel		8810320

# Intercable avisoleringsverktøy

*intercable*

IMS2 for Pex-isolasjon. El.nr 8800405

## Egenskaper

For 12kV-24kV-36kV kabler

Diameter over Pex-isolasjon 15-52mmØ

Isolasjonstykkelse max. 15mm

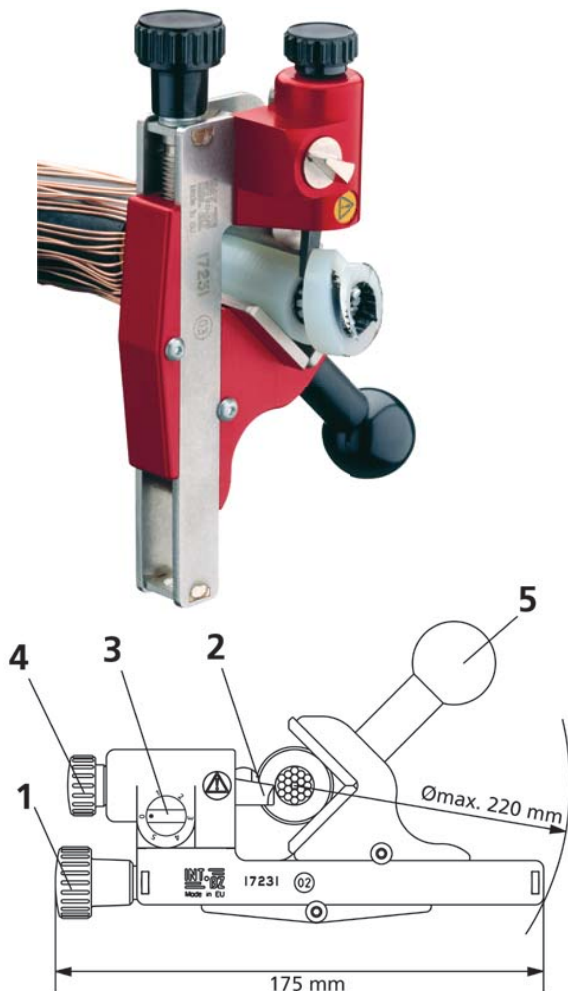

1. Skruer for å feste verktøyet til kablet
2. Kniv
3. Fremdriftsskruer, for justering av skjærevinkel på kniven
4. Skruer for dybdejustering av kniven
5. Kule for å styre fremdrift av verktøyet

## IMS 2 Avisoleringsverktøy

Type	Beskrivelse	Dimensjoner L x B x H mm	Elnummer
IMS 2	Avisoleringsverktøy bestående av: Avisoleringsverktøy Plastkoffert rød Brukerveiledning	345x265x65	8800405
1723-2	Reservekniv for IMS2		8800406
	Knivholdertønne IMS2 uten kniv, reservedel		8800493
	Føringsplatesett IMS2, kit, reservedel		8800494



Reservekniv

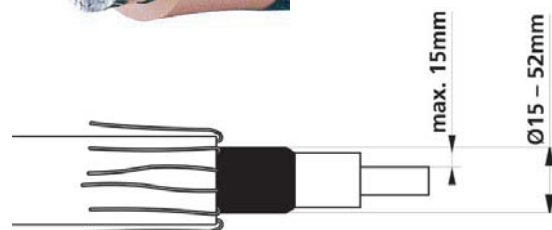

8800493 – Knivholdertønne



8800494 – Føringsplatesett

## Koneverktøy for PEX-ende

*intercable*

UFS 1724. El.nr 8810340

### Egenskaper

- For koning av PEX ende. Gjør treing av formede deler som skjøter og endeavslutninger enklere
- Lager en fin kant på PEX
- Ø - 15 til 60 mm
- Utbyttbart blad
- Teflon slideplate gjør at den sklir lett mot PEX overflaten uten bruk av smøremiddel
- Leveres i en enkel og solid tøybag

### UFS 1724 Koneverktøy

Beskrivelse	Elnummer	Typenummer
Komplett i bag	8810340	UFS 1724.0
Reservekniv	8810341	UFS 1724.2

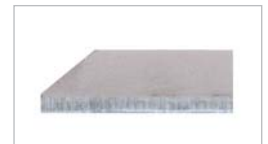

8810341 – Reservekniv

## Intercable elektrikersaks

Elektrikersaks m/slire. El.nr 8800469

### Egenskaper

- Europeisk elektrikersaks
- Kan klippe Cu/Al 50mm<sup>2</sup> PN
- Solid, ergonomisk multibruks saks
- Med slire for belte
- Justerbar klinge, med låseskrue



# Ytterkappeskreller

*intercable*

Type AMX 17300. El.nr 8810450

## Egenskaper

- Stripper ytterkappe på kabler med diameter fra 16 - 54 mm
- Passende for kutting i lengderetning og sirkulært
- Ekstra klo for å fjerne hard isolasjon
- Innstilling av korrekt kabeldiameter gjøres via håndtak
- Festing av skrelleren på kabelen gjøres via en hurtigutløser med jekkemekanisme
- Kuttedybden er justerbar fra 0 - 5 mm i steg av 0,1 mm
- Mulighet for å bytte mellom lengdemessig og sirkulær kutting
- Maks rotasjonsdiameter på verktøyet = 300 mm
- Verktøyet leveres i egen stoffveske
- Er ikke egnet for arbeid under spenning (AUS)!



8869421 Knivhjul rep-kit



8810402 Knivkjeft



8869422 Komplet tønne m/ knivhjul



8869423 Fremføringshjul rep-kit



8810338 Knivhjul, aksling og lokk rep-kit



8810404 Skralle



Sirkulært snitt



8869474 Repkit tigerkjeft



Hjul for justering av kuttedybdn



Framjekking for lengdemessig snitt

# Storkabelverktøy Ø40-90 mm, ny generasjon

## HIVOTEC

Hivotec CP90 og CP130 skrelle- og strippeverktøy for høyspentkabel



### Egenskaper

- Maks tykkelse halvleder = 2 mm
- Min kappeavtak halvleder = 60 mm
- Pex kuttedybde = 3 - 35 mm
- Skreller halvleder, stripper og koner isolasjonen
- Vekt = 3,7 kg
- Leveres i koffert med 1 sett Pex og 1 sett halvleder reserveblad
- Kan leveres i versjon opp til Ø130 mm
- Kan leveres med motordrift m/batteridrill 18V
- Kvalitetsverktøy laget av Hivotec i Sveits



Hivotec Unipower 34R motordrift for CP90 og CP130

### Hivotec CP90 standardsett

Type	Beskrivelse	Elnummer
Model CP90	Standardsett (se innhold nedenfor)	8869497
Model CP130	Standardsett (se innhold nedenfor)	8869497-1
1	Komplett basisverktøy m. kniver for skrelling og stripping	
1	Basisplate for skrelling av halvlederen	
1	Basisplate for kutting av hovedisolasjonen	
1	Reservekniv for skrelling av halvleder	
1	Reservekniv for kutting av hovedisolasjonen	
2	Umbracnøkler	
1	Koffert	
2	Brukerveiledninger på norsk og engelsk	
Tilleggsutstyr:		
	Reservekniv IK for PEX/hovedisolasjon CP90 og CP130	8869496
	Reservekniv FK for 1/2-leder CP90 og CP130	8869311



8869496 PEX-kniv for CP90/CP130



8869311 Flatkniv for CP90/CP130

## Storkabelverktøy Ø30-80 mm



MOS Engineering SH-80 skrelle- og strippeverktøy for høyspentkabel. El.nr 8869493



Model	Ø mm	Vekt kg
<b>Med manuell drift</b>		
SH-50	15 - 50	1.8
SH-80	30 - 80	2.7
SH-130	70 - 130	4.0
SH-160	100 - 160	4.6
<b>Med motordrift</b>		
S-50	15 - 50	5.9
S-80	30 - 80	7.1
S-125	70 - 125	7.8
S-150	90 - 150	9.5
S-180	100 - 180	9.8

### Egenskaper

- Maks tykkelse halvleder = 2 mm
- Min kappeavtak halvleder = 50 mm
- Pex kuttedybde = 0 - 20 mm
- Skreller halvleder, stripper og koner isolasjonen
- Vekt = 2,2 kg
- Leveres i koffert med 1 reserveknivsett til Pex og halvleder
- Kan leveres i versjon opp til Ø180 mm
- Motordrift er bestillingsvare
- Kvalitetsverktøy laget av Hivotec i Sveits



8869494 Flatkniv for SH-80



8869495 PEX-kniv for SH-80

### Hivotec SH-80 standardsett

Type	Beskrivelse	Elnummer
Model SH-80	Standardsett	8869493
	Bestående av:	
1	Komplett basisverktøy med kniver for skrelling og stripping, leveres med 1 ekstra knivsett	
1	Reservekniv for skrelling av halvleder (flatkniv)	8869494
1	Reservekniv for kutting av ytterkappen og hovedisolasjonen (PEX-kniv)	8869495
2	Umbrakonøkler	
1	Koffert	
2	Brukerveiledninger på norsk og engelsk	
	Tilleggsutstyr:	
	Reservekniv for SH-50 MOS, for 1/2-leder	8869341
	Reservekniv for SH-50 L-kniv MOS, for Pex (ytterkappe/hovedisolasjon)	8869341-1

## Intercable avisoleringsverktøy

*intercable*

HLS for stripbar ytre halvleder. El.nr 8810418

### Egenskaper

For 12kV-24kV-36kV kabler

Diameter over ytre halvleder 16-41 mmØ (max. 400 mm<sup>2</sup> 36 kV)

For avisolering på Pex-isolert og gummi-isolert kabel (HEPR)

Verktøyets justeringer for sikker avisolering:

- Fjærbelastet klemme for feste til kabel
- Hendel for skjæremåte: på tvers - langsetter - spiral skrue for å justere skjæredybde 0-0,9 mm med 0,1 mm trinn  
NB! Max skjæredybde 2 mm
- Minste bredde ikke avisolert ytre halvleder ca. 10 mm

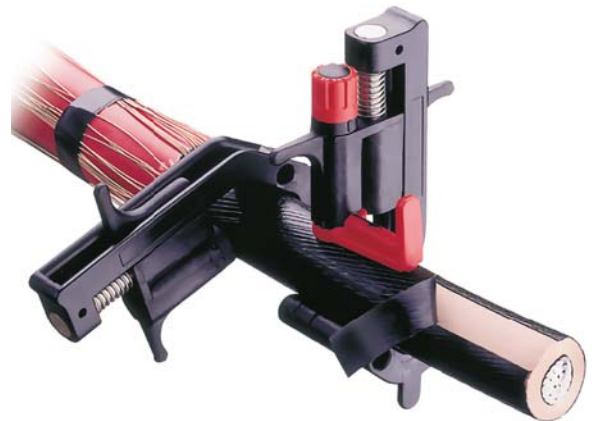

### HLS Avisoleringsverktøy

Type	Beskrivelse	LxBxH mm	El.nr
HLS, sett	Strippeverktøy AV6410 Stoppklemme AV6411 Silikontube AG1013, plastkoffert og brukerveiledning	250x150x50	8810418
AV6499	Reservekniv for AV6410		8810419

## Intercable ABI1 ytterkappestripper

4,5–29 mmØ. For sirkulære, spiralformede og langsgående kutt. El.nr 8804987

### Egenskaper

Verktøyet har et stort anvendelsesområde, er enkelt i bruk og har fjærbelastet hurtigutløssersystem.

- Et bredt anvendelsesområde – 4,5 mm til 29 mmØ
- Passer både for kabler med myk og hard isolasjon
- Herdet kutteblad i stål
- Spesielslipt blad for en presis fjerning av ytterkappen
- For både sirkulære, spiralformede og langsgående kutt
- Ingen vipping grunnet aksialtrekking av verktøyet i lengdemessig retning
- Kuttedybde i steg a 0,1 mm til 3 mm ved å justere knotten på toppen av verktøyet (med klokken)
- Ingen skade på underliggende lag
- Kontaktflaten har spesielle glideegenskaper som sikrer at arbeidet på kableten utføres uten motstand
- Kompakt design
- Ergonomisk utforming
- Låsesystemet forhindrer at verktøyet åpner seg ved langsgående kutt. Dette forhindrer at bladet knekker grunnet feil bruk.
- Mål og vekt: 140 mm / 150 g



## Proffen S1 slizerkoffert

*intercable*

For rør/wireseparering. El.nr 8869430

### Egenskaper

Komplett koffert med Nortelco sitt nye egenutviklede Slizerverktøy. For å skille fiberrøret fra kabelen, eller wire fra 8-tallskabel/hengekabel med innebygget wireoppheng.

Tang for kutting av rent rett snitt av fiberrør, samt koneverktøy med bakker for enden av fiberrøret, slik at dette passer direkte inn i ende- og skjøtemuffer, uten å skade disse.

Settet leveres i solid plastkoffert tilpasset verktøyet, med 12 lommer i lokket for deler til skjøter og endemuffer, og evt. ekstra glidemiddel.



Elnummer	Tekst
8869430	Fiberrør skjøtekoffert Ø8-14mm
8869431	Spesialkniv for rør-/wireseparering
8800407	Reservekniv
8869432	Håndtak for multikoneverktøy
8869433	Koneverktøy YD 8 NX (8x1,3)
8869435	Koneverktøy YD 12 NX (12x1,5)
8869436	Koneverktøy YD 14 NX (14,3x2,5)
8869438	Koneverktøy YD 8 D-PR (8x2)
8869439	Koneverktøy YD 12 D-PR (12x2)
8810300	Kutteverktøy for rør
8869437	Tom koffert



8869431



8869432



8869433-36



8810300



## Intercable 1000V skralle og T-håndtak (1/2")

*intercable*

Kan kjøpes som sett eller i deler. For priser - se prisliste på vår [www.nortelco.no/elektro](http://www.nortelco.no/elektro)

El.nr	Type verktøy	Delnr.fabrikk	A	B	C
8869360	Stort Skralle- og T-sett	1599 002	▼		
8869365	Medium skralle uten T-håndtak	1599 005		▼	
8869370	Sett T-håndtak	1599 001			▼
8869300	Skralle med låsemekanisme	1502 1	■	■	
8869301	Pipe 10 mm	1504 110	■	■	■
8869302	Pipe 11 mm	1504 111			
8869303	Pipe 12 mm	1504 112			
8869304	Pipe 13 mm	1504 113	■	■	■
8869305	Pipe 14 mm	1505 114	■		■
8869307	Pipe 16 mm	1354 16			
8869308	Pipe 17 mm	1504 117	■	■	■
8869309	Pipe 18 mm	1354 18			
8869310	Pipe 19 mm	1504 119	■	■	■
8869313	Pipe 22 mm	1504 122	■	■	■
8869315	Pipe 24 mm	1504 124	■	■	
8869318	Pipe 27 mm	1504 127	■		
8869319	Pipe 32 mm	1504 132			
8869320	6 kant 4 mm, kort L 25 mm	1505 104	■		
8869321	6 kant 5 mm, kort L 25 mm	1505 105	■		■
8869322	6 kant 6 mm, kort L 25 mm	1505 106	■		■
8869324	6 kant 8 mm, kort L 25 mm	1505 108	■		■
8869326	6 kant 10 mm, kort L 25 mm	1505 110	■		
8869331	6 kant 4 mm, lang L 75 mm	1506 104		■	
8869327	6 kant 5 mm, lang L 75 mm	1506 105		■	■
8869328	6 kant 6 mm, lang L 75 mm	1506 106		■	■
8869329	6 kant 8 mm, lang L 75 mm	1506 108			
8869330	6 kant 10 mm, lang L 75 mm	1506 110			
8869340	T-Håndtak	1501 1	■		■
8869342	Forlenger 125 mm	1503 1125	■		
8869344	Forlenger 250 mm	1503 1250	■		
8869350	Fast momentnøkkel T fra 8-25 Nm (6 valg)	AC3708-25			
8869351	Fast momentnøkkel fra 7-25 Nm (7 valg)	AC3807-25			
8869355	1000V moment 10-50 Nm	1319 12			



8869351-58 Fast momentnøkkel 7-25 Nm



8869350 Moment T, fast fra 8-25 Nm



8869355 1000V moment 10-50 Nm

## Intercable 1000V koffert

*intercable*

Standard komplett verktøykoffert. El.nr 8810301



Verktøykofferten kan utrustes etter ønskemål.

El.nr	Type verktøy (i standardkoffert)
8810301	Standard komplett 1000V koffert
8810302	Verktøyveske
8810303	Isolasjonsduk 60x60
8810304	Isolasjonsklyper 2 stk
8810305	Isolerte hansker st. 10
8810306	Kombinasjonstang 190 mm
8810307	Sideavbiter 160 mm
8810308	Spisstang 200 mm
8810309	Vannpumpetang 240 mm
8800402	Kabelkniv
8810327	Skrutrekker 3x0,5x100
8810328	Skrutrekker 4,5x1x125
8810329	Skrutrekker 8x1,2x175
8810342	Skrutrekker PH1
8810343	Skrutrekker PH2
8810344	Skrutrekker PH3
8810345	Skrutrekker PZ1
8810346	Skrutrekker PZ2
8810347	Skrutrekker PZ3
8810348	Fastnøkkel 10 mm
8810349	Fastnøkkel 13 mm
8810376	Fastnøkkel 15 mm
8810311	Fastnøkkel 16 mm
8810377	Fastnøkkel 17 mm
8810313	Fastnøkkel 18 mm
8810378	Fastnøkkel 19 mm
8810379	Fastnøkkel 22 mm
8810381	Skiftnøkkel 210 mm

El.nr	Type verktøy – tilleggsutstyr
8800443-1	Ringnøkkel 8 mm
8800443-2	Ringnøkkel 10 mm
8800443-3	Ringnøkkel 12 mm
8800444	Ringnøkkel 13 mm
8800445	Ringnøkkel 15 mm
8800443	Ringnøkkel 16 mm
8800446	Ringnøkkel 17 mm
8800447	Ringnøkkel 19 mm
8800449	Ringnøkkel 22 mm



880044x Ringnøkler

## Kabelavbiter 1000 V

Type D17, AL/Cu 1,5 til 50 mm<sup>2</sup>. El.nr 8800400

### Egenskaper

- Meget godt grep med gummi belegg innbygget
- Justerbar motstand
- Spesialstål med krombelegg
- Rimelig og førsteklasses kabelavbiter
- Standard i Proffen kofferten fra Nortelco AS



*intercable*

## Potetskreller for TFXP/LP

Type GB-HS20 NAS. El.nr. 8800434

### Egenskaper

- Potetskreller/ høvel for ytre ledende belegg
- Brukes til fjerning av ytre ledende belegg på TFXP/LP/TSLF-kabler og ytre halvleder på gummiisolert MV-offshorekabler type RFOU ol.
- Belegget høvles av langsgående på kabelen. Høvelen kan også brukes på kabel som allerede er installert. Høvelen egner seg godt i forbindelse med reparasjon av kappeskade.



Type	Beskrivelse	L mm	El.nr
GB-HS20 NAS	Potetskreller/ høvel for TFXP/LP		8800434
	Reserveblad/ høvel med holder		8800434-1

## Kabelkniv

Type AV 3920, 1000V. El.nr 8800402

### Egenskaper

- Proff kabelkniv med utskiftbart knivblad
- Svingbar knivbladbeskyttelse
- Kabelkniven har spesialslipt avrundet knivblad
- Det gjør avisoleringsjobben lett samtidig som en unngår å skjære i /skade kordeller i ledematerialet (Al- eller Cu)
- Knivkroppen av sertifisert isolasjonsmateriale 1000V
- Den unike svingbare knivbeskyttelsen sikrer en trygg håndteringen

Type	Beskrivelse	L mm	El.nr
AV3920	Kabelkniv	200	8800402
AV3921	Reserve knivblad	50	8800404



## Isolerte kunstfibertenger og avbitere

*intercable*

Intercable ISOplus serie, 1000V isolert

### Egenskaper

- Tenger i fullplast med svært gode elektriske og mekaniske egenskaper
- Ingen kortslutningsrisiko under arbeid pga fullt isolert hode og gjensidig isolert kjeft
- Tynne hoder for å komme til i steder med liten plass
- Styrke tilsvarende vanlige tenger med metallkjerne
- 30 - 40% vektreduksjon sammenliknet med vanlige tenger
- Full korrosjonsbeskyttelse
- Spesialdesign kan leveres

Elnummer	Beskrivelse	Typenummer
8810476	Kunststoff 1 kV kabeltang	1109 1
8810477	Kunststoff 1 kV kabeltang tlf.	1109 2
8810478	Kunststoff 1 kV avbiter 35/50 CU/AL	1109 4
8810479	Kunststoff 1 kV nebbtang	1109 5



8810476 (1109 1)



8810477 (1109 2)



8810478 (1109 4)



8810479 (1109 5)

## Mothold for skruhylser

*intercable*

El.nr 8810483

### Egenskaper

Intercable mothold for  
skruhylser 16 - 400 mm<sup>2</sup>  
Ø 14 - 40 mm.  
1000 V isolert.

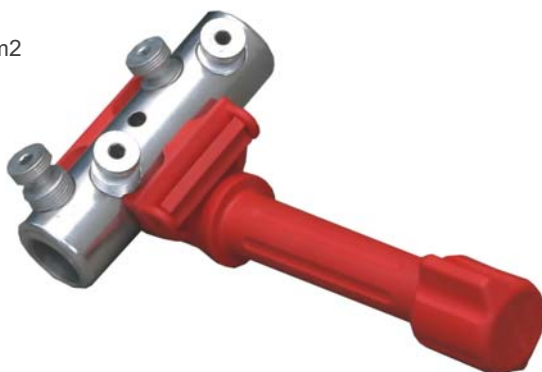

## Ytterkappekile

El.nr 8810097

### Egenskaper

Intercable ytterkappekile L = 140 mm.  
Ytterkappekile som benyttes som en utvidelses-  
meisel. Kilen er produsert i slagfast plast med  
1000V-godkjenning. Skråning på kilen er over et  
område på 70 mm og radius er 30 mm. Diam-  
eteren er 25 mm.



## 1000V isolerte sekskantnøkler

*intercable*

Støtsikker isolasjon

### Egenskaper

Elnr	Str mm	L. mm	H mm	Typenr
8810350	3	104	35	6116 303
8810351	4	104	35	6116 304
8810352	5	106	35	6116 305
8810353	6	110	40	6116 306
8810354	8	120	45	6116 308
8810355	10	120	50	6116 310
8810356	12	260	55	6116 312
8810357	5	150	35	6116 505 x
8810358	6	150	40	6116 506 x

x = Godt egnet for skrukabelsko og skjøtehylser med knekkbare momentskruer.

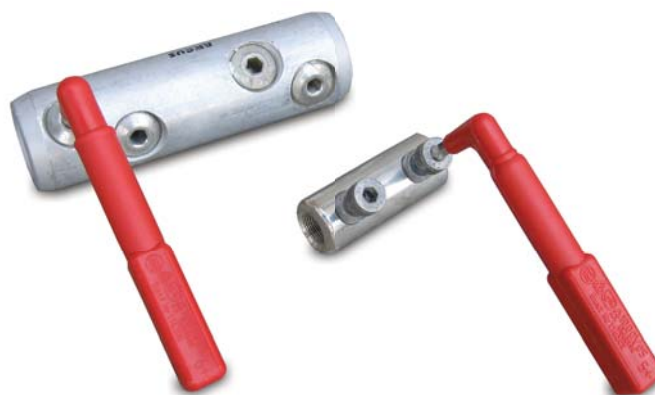

8810357/58 – Forsterkede versjoner

## Endehetter 1000V

Gjenbrukbare endehetter for midlertidig merking og isolasjon

### Egenskaper

- Enkel å tre på / av
- 4 typer fra 8 til 45 mm kabeldiameter

Elnr	Kabeldiameter	Typenr
1177043	8 til 13 mm, L=60 x Ø13	AV 4094
1177045	13 til 20 mm, L=80 x Ø20	AV 4095
1177024	20 til 40 mm, L=150 x Ø40	646040
1177025	20 til 45 mm, L=180 x Ø45	646045



## Elektrikerhjelm – Iris 2

Med vernebrille, visir-kit og hørselvern med motlyd  
Godkjent i hht. EN 50365 (Elektrisk isolasjon). El.nr 8869371

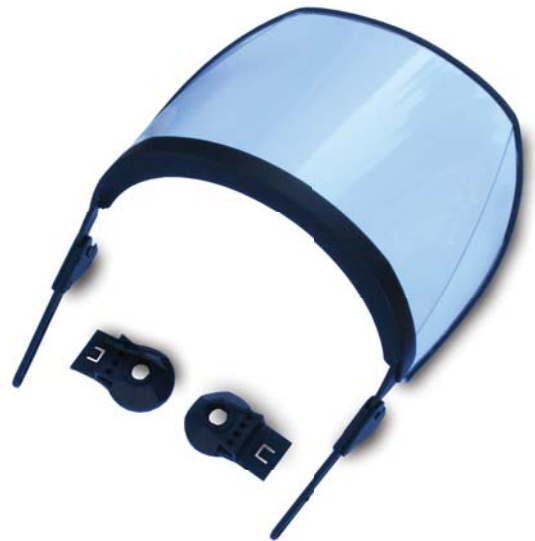

### Egenskaper

Skal du kombinere verneutstyr bør det være tilpasset til hverandre. Iris 2 hjelm med innebygget øyevern kombinerer øyevern, hjelm og hørselsvern på en perfekt måte. Bruker du briller kan disse plasseres innenfor vernebrillen som beskytter både synet og brillen. Vernebrillen har den beste optikken (optikk klasse 1).

Hjelmen er produsert i ABS plast og brillene i polykarbonat. Innmaten har rattjustering som kan justeres fra 53 til 63 cm.

Vekt: Hjelme: 355 gr, brille: 55 gr. Godkjent i henhold til EN 397, EN 166 (klasse 1), EN 172 og EN 169

Elnummer	Beskrivelse
8869371	Elektrikerhjelm, rød, Iris 2, med vernebrille
8869371-1	Stropp, 4 punkts for Iris 2 Elektrikerhjelm
8869371-2	Elektrikerhjelm, hvit, Iris 2, rattjusterbar med vernebrille
8869371-3	Hodelykt Silva MR350 + brakett for Iris 2
8869372	Visir-kit, ergonomisk utformet, lav vekt, lett å skifte

### Tilleggsutstyr

Øreklokker med motlyd og bærevekke er ekstrautstyr



8869378 – 1000V Stor bag for isoleringsutstyr



8869377 – 1000V Hjelmbag



## Nortelco propanbrennerkofferter

**SIEVERT®**

Med loddebrennerutstyr som opsjon. El.nr 8800417

El.nr	Beskrivelse
8800417	Komplett Propanbrennerkoffert fra Nortelco
8810484	Regulator 0-2 bar
8810485	Propanslange 6,3mm x 5m med presset tilkobling
8810486	Promatic håndtak 1,5-4 bar
8810487	Brennermunnstykke 5,9kW
8810488	Brennermunnstykke 11,5kW
8810489	Brennermunnstykke 26,0kW
8810491	Tilkoblingstuss Propan 2 stk
8810492	Slangeklemme for Propan 2 stk
8810490	Trekoffert m/stålförsterkning
8810499	Propanslange 6,3mm - løpemeter
8810494	Loddebrenner munnstykke 0,7 kW
8810495	Loddebrenner munnstykke 7,4 kW
8810497	Loddebr håndtak 700300
8810498	Loddebolt 115mm 350 gr
8810415	Propanbrenner enhånds, Powerjet, 3 munnstykker + 2 flasker
8810416	Propanbrenner håndpistol refill - E400 flaske for Powerjet
8810496	Krypemunnstykke enhånds 870801



8800417 Komplett propanbrennerkoffert



8810484 Regulator



8810485 Propanslange



8810486 Promatic håndtak



8810491/92 Tilkoblingsstusser/slangeklemmer



8810494/95 Loddebrennermunnstykker



8810497 Loddebrenner håndtak



8810498 Loddebolt 115mm



870801 Krypemunnstykke

 8810415 Nortelco propanbrennerkoffert Powerjet,  
8810416 Refill



## Sievert DW 3000 elektrisk varmepistol

**SIEVERT®**

Med koffert og 2 std. munnstykker. El.nr 8869345



### Produktbeskrivelse

Variabel luftstrøm og temperatur for perfekte krympeprosesser hver gang. Gummifender og støtsikkert motorhus sikrer lang levetid. Lav vekt og komfortabel å bruke på grunn av liten diameter på håndtaket. Solid 2,5 meter gummikabel som er lett å skifte. Lett utskiftbart element. Børsteløs motor med livstidsgaranti. Totalvekt i koffert = 3,4 kg. Vekt på pistolen = 810 g. Lengde = 330 mm, diamanter = 48 mm.

El.nr	Beskrivelse
8869345	Elbrennerkoffert DW 3000 230 V
8869346	Varmeelement 230 V for DW 3000
8869347	Luftinntak avtagbart for DW 3000
8869348	Munnstykke redusering 5 mm for DW 3000
8869349	Munnstykke flatvinklet 20x2 mm for DW 3000

## Intercable momentskrutrekker

*intercable*

0,6 – 5,0Nm, 1000V isolert

### Bruk

Designet for presis tiltrekking av skruer som er angitt tiltrukket med moment. Phillips, Pozidrive og vanlige flattrekker leveres i settene. Alle settene er testet og leveres med sertifikat og testresultater. En meget fin måte å sjekke egne montørers "håndlag" for å sammenligne med virkeligheten. Kan også brukes for å sjekke "batteridrillen" for å avstemme "tenkt moment" mot virkelig moment på skruen.

### Spesifikasjoner

- Trinnløs stillbar 1,0 – 5,0 Nm (8810461) eller 0,6 – 2,0 Nm (8810462)
- 6 % toleranse mot innstilt verdi
- Inspeksjonsvindu viser innstilt moment
- Håndtakets størrelse er tilpasset momentenes størrelse
- 1000 V-isolert
- Fast innstilt moment på forespørsel (1 verdi fra 0,6 til 5,0Nm)



Elnr. 8869498 Multipurpose momenttrekkersett i handy størrelse m. spesialbits (kan leveres i rød plastkoffert)

Elnr	Vare
8869498	Sett 1,0 – 5,0 Nm med spesialbits + bitholder med lås
8810461	Håndtak 1,0 – 5,0 Nm
8810462	Håndtak 0,6 – 2,0 Nm (ekstrautstyr)
8810463	T-håndtak for momentjustering
8810464	Bitholder med lås, 6 mm
8810470	Flattrekker 0,5 x 3,0 mm bit
8810471	Flattrekker 0,8 x 4,0 mm bit
8810472	Flattrekker 1,0 x 5,5 mm bit
8810466	Stjernetrekker Phillips PH2 bit
8810469	Stjernetrekker Pozidrive PZ2 bit
8810465	Sekskanttrekker 3 mm bit
8810467	Sekskanttrekker 4 mm bit
8810468	Sekskanttrekker 5 mm bit
8810473	Torxtrekker T15 bit
8810474	Torxtrekker T20 bit
8810475	Torxtrekker T25 bit



Elnr. 8810463 T-håndtak/ 88 104 61 Håndtak



Elnr. 8810461/8810462 Håndtak (1-5Nm/0,6-2Nm)



Elnr. 8869498 Spesialbits og bitholder med lås i settet

## Beku og Laux kabelkuttere

m/jekkemekanisme for kutting av Al- og Cu-kabler

### Egenskaper

Kabelkuttere med helt spesiell kuttekapasitet grunnet optimal eksentrisk jekkefremdrift. Den spesielle geometrien på det bevegelige og faste bladet i tillegg til nålelagrene på de bevegelige delene sikrer at jekke og kuttebevegelsene beholder den myke og lette bevegelighet i lang tid.

\* KS-62HD er en forsterket versjon og egner seg også til kutting av kabler med båndarmering. NB! Ikke trådarmring.

\* KS-80S og KS-100S har korte skaft og leveres i stålkoffert 590x240x65mm



Type KS	Beskrivelse	Kapasitet mmØ	Lengde mm/ Vekt kg	El.nr
KS-34	Kabelkutter	34	255 / 0,9	8800438
KS-52	Kabelkutter	52	340 / 1,2	8800436
KS-62HD *	Kabelkutter	62	440 / 2,2	8800432
KS-80S *	Kabelkutter	80	440 / 3,6	8800435
KS-100S *	Kabelkutter	100	440 / 4,0	8810406
S-50	Kabel- og wirekutter	50 / 8	230 / 1,1	8869380
KS-34-1	Reserveblad fast			8810407
KS-34-2	Reserveblad bevegelig			8810408
KS-52-1	Reserveblad fast			8869467
KS-52-2	Reserveblad bevegelig			8869468
KS-62-1	Reserveblad fast			8810409
KS-62-2	Reserveblad bevegelig			8810410
KS-80-1	Reserveblad fast			8810411
KS-80-2	Reserveblad bevegelig			8810412
KS-100-1	Reserveblad fast			8869469
KS-100-2	Reserveblad bevegelig			8869470
S-50	For reserveblader, se datablad			

## Beku kabelkutter KS-34



For kutting av Al- og Cu-kabler. El.nr 8800438

### Brukerveiledning og delaliste

Type KS	Beskrivelse	Kapasitet mmØ	Lengde mm / Vekt kg	El.nr
KS-34	Kabelkutter	34	255 / 0,9	8800438
KS-34-1	Reserveblad fast			8810407
KS-34-2	Reserveblad bevegelig			8810408

- Løsne håndtaket (15) ved å skru låseskruen (16) til det røde merket peker mot det grønne merket på dekkplaten.
- For fritt å bevege det dreibare knivbladet (2), hold det bevegelige håndtaket helt åpent og press ned sperrehaken (21). Bladet kan nå bevegges fritt.
- Legg i kablen og drei det bevegelige knivbladet (2) til skjærekanten hviler mot kablen. Slipp opp sperrehaken (21) og beveg det dreibare bladet ved å pumpe med det bevegelige håndtaket til kablen er kuttet. Du vil høre en klikk-lyd, tegn på at kutteren arbeider korrekt.
- Det løse bladet kan frigjøres under kutting. Hold det bevegelige håndtaket helt åpent og løsne sperrehaken forsiktig. Hold sperrehaken innpresset og drei det løse knivbladet tilbake.



Dele nr.	Ant. pr. kutter	Beskrivelse
1	1	Fast blad
2	1	Bevegelig blad
3	1	Bolteskrue
4	1	Sprengskive
5	1	Skive
6	1	Mutter
7	2	Avstandshylse
8	3	Monteringskrue
9	3	Mutter
10	1	Aksel
11	19	Lagernåler
12	1	Nålelager
13	1	Eksentrisk håndtak u/tilbehør
14	2	PVC-isolasjon
15	2	Håndtak
16	1	Låseskrue
17	1	Skive
18	1	Sprengskive
19	1	Låsering
20	1	Fjær
21	1	Sperrehake
23	1	Dekkplate, komplett med munnstykke
24	1	Spennfjær, komplett med wire
25	1	Fremdriftsbøye
29	2	Låsering til del 10

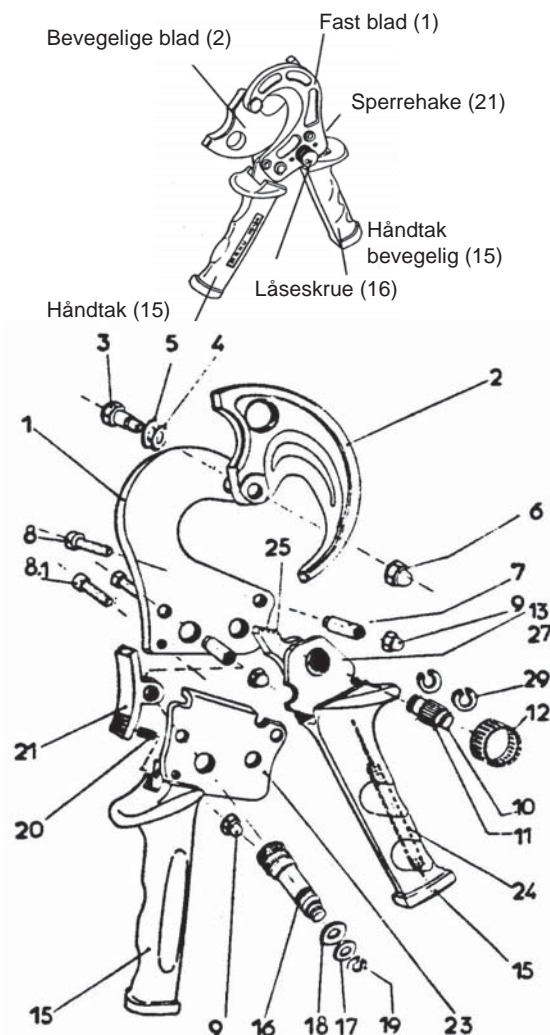

## Beku kabelkutter KS-52



For kutting av Al- og Cu-kabler. El.nr 8800436

### Brukerveiledning og delaliste

Type KS	Beskrivelse	Kapasitet mmØ	Lengde mm / Vekt kg	El.nr
KS-52	Kabelkutter	52	340 / 1,2	8800436
KS-52-1	Reserveblad fast			8869467
KS-52-2	Reserveblad bevegelig			8869468

1. Løsne håndtaket (13) ved å skru låseskruen (16) til det røde merket peker mot det grønne merket på dekkplaten.
2. For fritt å bevege det dreibare knivbladet (2), hold det bevegelige håndtaket helt åpent og press ned sperrehaken (21). Bladet kan nå bevegges fritt.
3. Legg i kablen og drei det bevegelige knivbladet (2) til skjærekanten hviler mot kablen. Slipp opp sperrehaken (21) og beveg det dreibare bladet ved å pumpe med det bevegelige håndtaket til kablen er kuttet. Du vil høre en klikk-lyd, tegn på at kutteren arbeider korrekt.
4. Det løse bladet kan frigjøres under kutting. Hold det bevegelige håndtaket helt åpent og løsne sperrehaken forsiktig. Hold sperrehaken innpresset og drei det løse knivbladet tilbake.



Dele nr.	Ant. pr. kutter	Beskrivelse
1	1	Fast blad
2	1	Bevegelig blad
3	1	Bolteskruer
4	1	Sprengskive
5	1	Skive
6	1	Mutter
7	2	Avstandshylse
8	3	Monteringskrue
9	3	Mutter
10	1	Aksel
11	19	Lagernåler
12	1	Nålelager
13	1	Eksentrisk håndtak u/tilbehør
14	2	PVC-isolasjon
15	2	Håndtak
16	1	Låseaksel
17	1	Skive
18	1	Sprengskive
19	1	Låserring
20	1	Fjær
21	1	Låsebøye
23	1	Dekkplate, komplett med munnstykke
24	1	Spennfjær, komplett med wire
25	1	Fremdriftsbøye
29	2	Låserring til del 10

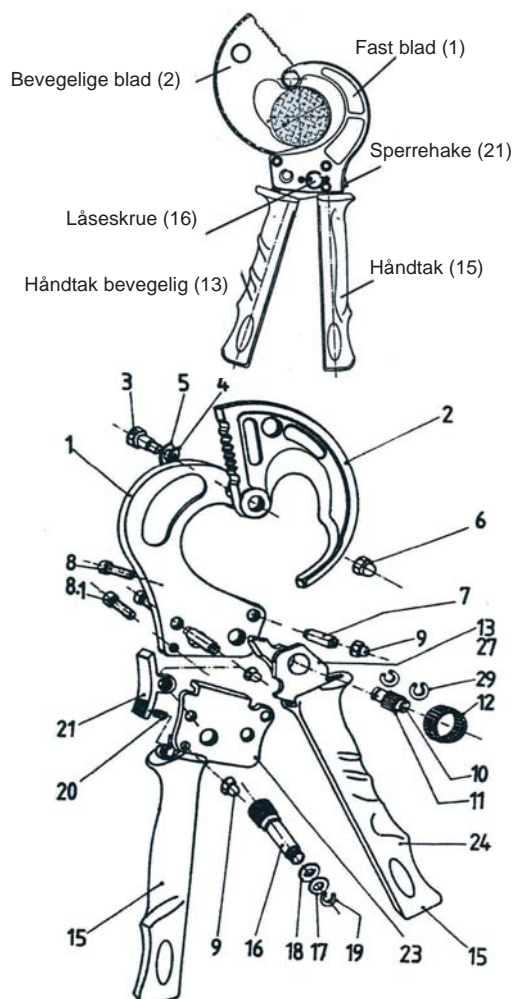

# Beku kabelkutter KS-62HD



For kutting av Al- og Cu-kabler. 8800432

## Brukerveiledning og delaliste

Type KS	Beskrivelse	Kapasitet mmØ	Lengde mm / Vekt kg	El.nr
KS-62HD	Kabelkutter	62	450 / 1,7	8800432
KS-62-1	Reserveblad fast			8810409
KS-62-2	Reserveblad bevegelig			8810410

1. Løsne håndtaket (15) ved å skru låseskruen (16) til det røde merket peker mot det grønne merket på dekkplaten.
2. For fritt å bevege det dreibare knivbladet (2), hold det bevegelige håndtaket helt åpent og press ned sperrehaken (21). Bladet kan nå beveges fritt.
3. Legg i kabelen og drei det bevegelige knivbladet (2) til skjærekanten hviler mot kabelen. Slipp opp sperrehaken (21) og beveg det dreibare bladet ved å pumpe med det bevegelige håndtaket til kabelen er kuttet. Du vil høre en klikk-lyd, tegn på at kutteren arbeider korrekt.
4. Det løse bladet kan frigjøres under kutting. Hold det bevegelige håndtaket helt åpent og løsne sperrehaken forsiktig. Hold sperrehaken innpresset og drei det løse knivbladet tilbake.



Delenr.	Ant. pr. kutter	Beskrivelse
1	1	Fast blad
2	1	Bevegelig blad
3	1	Bolteskruer
4	1	Sprengskive
5	1	Skive
6	1	Mutter
7	2	Avstandshylse
8	3	Monteringsskruer
9	3	Kulemutter
10	1	Aksel
11	21	Lagernåler
12	1	Nålelager for kuttere eldre enn 1995
13	1	Eksentrisk håndtak u/tilbehør
14	1	Lagerhylse 25x29x17 for fremdriftshake
15	1	Håndtak
16	1	Låseskruer
17	1	Skive
18	1	Sprengskive
19	1	Låsering
20	1	Fjær
21	1	Sperrehake
23	1	Dekkplate, komplett med munnstykke
24	1	Spennfjær, komplett med wire
25	1	Fremdriftsbøye
29	2	Låsering til del 10
30	1	Deksel
31	2	Festeskrue for dekkplate
34	1	Håndtak med feste for tannrenser
35	1	Tannrenser
36	2	Gummiring

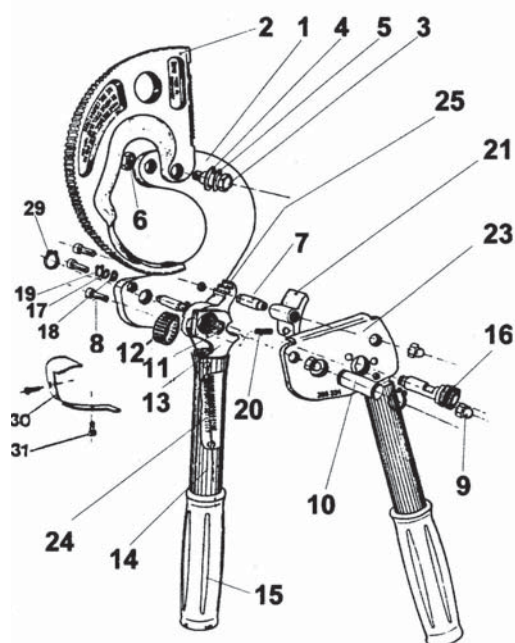
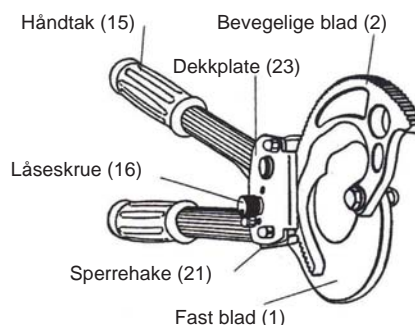

# Beku kabelkutter KS-80S



For kutting av Al- og Cu-kabler. El.nr 8800435

## Brukerveiledning og delaliste

Type KS	Beskrivelse	Kapasitet mmØ	Lengde mm / Vekt kg	El.nr
KS-80-S	Kabelkutter korte skaft	80	440 / 3,0	8800435
KS-80-1	Reserveblad fast			8810411
KS-80-2	Reserveblad bevegelig			8810412

- Løsne håndtaket (15) ved å skru låseskruen (16) til det røde merket peker mot det grønne merket på dekkplaten.
- For fritt å bevege det dreibare knivbladet (2), hold det bevegelige håndtaket helt åpent og press ned sperrehaken (21). Bladet kan nå bevegges fritt.
- Legg i kabelen og drei det bevegelige knivbladet (2) til skjærekanten hviler mot kabelen. Slipp opp sperrehaken (21) og beveg det dreibare bladet ved å pumpe med det bevegelige håndtaket til kabelen er kuttet. Du vil høre en klikk-lyd, tegn på at kutteren arbeider korrekt.
- Det løse bladet kan frigjøres under kutting. Hold det bevegelige håndtaket helt åpent og løsne sperrehaken forsiktig. Hold sperrehaken innpresset og drei det løse knivbladet tilbake.



Delenr.	Ant. pr. kutter	Beskrivelse
1	1	Fast blad
2	1	Bevegelig blad
3	1	Bolteskruer
4	1	Sprengskive
5	1	Skive
6	1	Mutter
7	2	Avstandshylse
8	3	Monteringsskruer
9	3	Kulemutter
10	1	Aksel
11	21	Lagernåler
12	1	Nålelager for kuttere eldre enn 1995
13	1	Eksentrisk håndtak u/tilbehør
14	1	Lagerhylse 25x29x17 for fremdriftshake
15	1	Håndtak
16	1	Låseskruer
17	1	Skive
18	1	Sprengskive
19	1	Låsering
20	1	Fjær
21	1	Sperrehake
23	1	Dekkplate, komplett med munnstykke
24	1	Spennfjær, komplett med wire
25	1	Fremdriftsbøye
29	2	Låsering til del 10
30	1	Deksel
31	2	Festeskrue for dekkplate
34	1	Håndtak med feste for tannrenser
35	1	Tannrenser
36	2	Gummiring

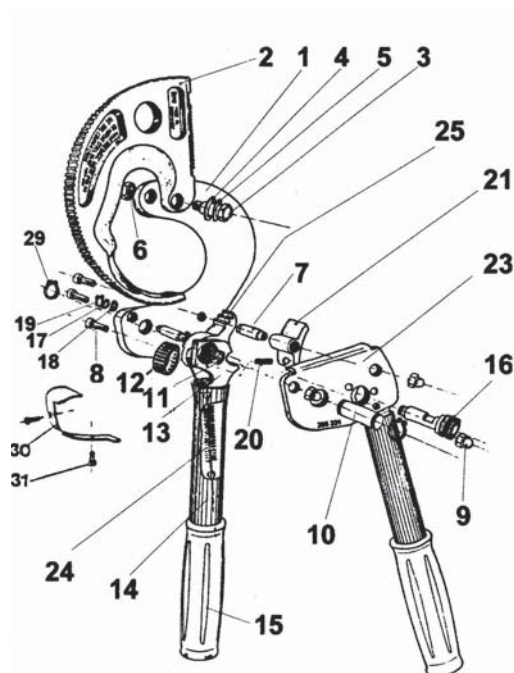
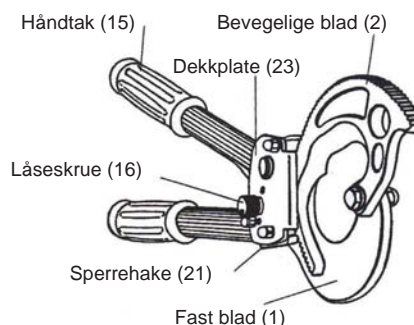

# Beku kabelkutter KS-100S



For kutting av Al- og Cu-kabler. El.nr 8810406

## Brukerveiledning og delaliste

Type KS	Beskrivelse	Kapasitet mmØ	Lengde mm / Vekt kg	El.nr
KS-100-S	Kabelkutter korte skaft	100	440 / 4,0	8810406
KS-100-1	Reserveblad fast			8869469
KS-100-2	Reserveblad bevegelig			8869470

1. Løsne håndtaket (15) ved å skru låseskruen (16) til det røde merket peker mot det grønne merket på dekkplaten.
2. For fritt å bevege det dreibare knivbladet (2), hold det bevegelige håndtaket helt åpent og press ned sperrehaken (21). Bladet kan nå bevegges fritt.
3. Legg i kabelen og drei det bevegelige knivbladet (2) til skjærekanten hviler mot kabelen. Slipp opp sperrehaken (21) og beveg det dreibare bladet ved å pumpe med det bevegelige håndtaket til kabelen er kuttet. Du vil høre en klikk-lyd, tegn på at kutteren arbeider korrekt.
4. Det løse bladet kan frigjøres under kutting. Hold det bevegelige håndtaket helt åpent og løsne sperrehaken forsiktig. Hold sperrehaken innpresset og drei det løse knivbladet tilbake.



Delenr.	Ant. pr. kutter	Beskrivelse
1	1	Fast blad
2	1	Bevegelig blad
3	1	Bolteskruer
4	1	Sprengskive
5	1	Skive
6	1	Mutter
7	2	Avstandshylse
8	3	Monteringsskruer
9	3	Kulemutter
10	1	Aksel
11	21	Lagernåler
12	1	Nålelager
13	1	Eksentrisk håndtak u/tilbehør
14	2	PVC-isolasjon
15	2	Håndtak
16	1	Låseskruer
17	1	Skive
18	1	Sprengskive
19	1	Låsering
20	1	Fjær
21	1	Sperrehake
23	1	Dekkplate, komplett med munnstykke
24	1	Spennfjær, komplett med wire
25	1	Fremdriftsbøye
29	2	Låsering til del 10
30	1	Deksel
31	2	Festeskrue

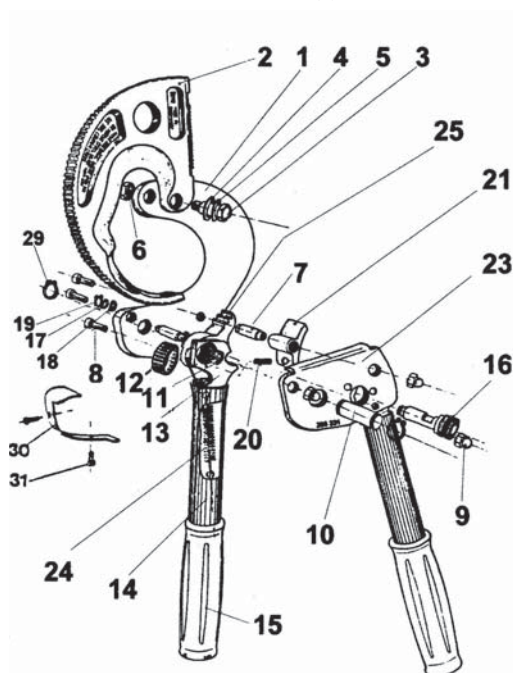
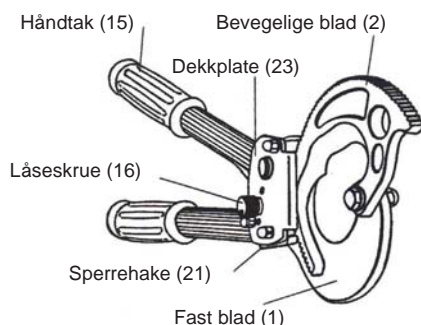



# Laux wire- og kabelkutter

Modell S-50. El.nr 8869380



## Egenskaper

Wire- og kabelkutter m/jekkemekanisme

S-50 er et universal kutteverktøy med ulike utbyttbare knivblader. Det har følgende mål:

- Lengde 230 mm
- Bredder 100 mm
- Tykkelse 46 mm
- Vekt 1140 g

S-50 har korte skaft og leveres i bag 350x170x50 mm. Vekt bag 277 g.

Knivblad Type S:

- Stålwire/Bardunwire med diameter Ø 8 mm eller 50 kvadrat mm. For Feral og wire med massiv kjerne må knivblad type S2 brukes
- Luftkabel med bærewire opp til 100 par CU, eks: 100x 0,7 MXWE
- Al/Cu installasjonskabel, herdet stålkabel opp til 300 mm<sup>2</sup> og 50 mm i diameter
- Fleksible kabler og beskyttede rør

El.nr	Beskrivelse
8869380	Laux modell S-50 wire- og kabelkutter
8869373	Fast blad
8869374	Bevegelig blad
8869375	Toppbolt komplett
8869376	Reservebladsett s 2 stk, type S2, best på bardunwire, maks 50 mm <sup>2</sup>
8869381	Reservebladsett a 2 stk, type S, best på kabel

## Intercable kutteverktøy for kabelarmering

*intercable*

Kjedekutter velegnet for kappearmering. El.nr 8869343



### Egenskaper

- Designet for rask og enkel fjerning av F-armeringen
- Gir et perfekt, rett avisloeringskutt
- Praktisk utforming egnet for arbeid der det er liten plass
- Leveres med trykkfjær og nylonbag

### Tekniske data

Bruksområde	Ø 20 - 76 mm kabel opp til 150 mm <sup>2</sup>
Produktnr	8869343 / 1609076
Vekt	0.8 kg
Dimensjoner	260 x 140 x 65 mm

# Intercable sikkerhetskabelkutter/ kabelskyter

*intercable*

Type SSA85, SSA95 og SSA120 iht REN-norm 1304

## Egenskaper

Kan kutte kabler i spenningsatt anlegg. Settene er ideelle for kutting av kobber- og aluminiumskabler opp til maks 60 kV. Kuttkraft 625 bar. Italiensk produsert og velp prøvd over mange år. Med manuell fotpumpe som standard, batteridrydraulisk på forespørsel.

### El.nr.      Tekst

8810359	Sikkerhetskabelkutter sett SSA85
8810451	Sikkerhetskabelkutter sett SSA95
8810452	Sikkerhetskabelkutter sett SSA120

### Standardutstyr i settene

8810455	Manuellhydraulisk fotpumpe maks 700 bar
8810456	Slange 10 m
88xxxxx	Kuttehode Ø85, Ø95 eller Ø120 mm
8810315	Jordspyd for pumpejording
8869335	Solid rullekoffert med håndtak (hhv. 120/95)

### Tilleggsutstyr/ reservedeler

8810331	Reserveblad fast til SSA85
8810332	Reserveblad bevegelig til SSA85
8800448	Reserveblad til SSA95, sett a 2
8810457	Reserveblad bevegelig til SSA120
8810458	Reserveblad fast til SSA120
8800496	Spesialolje for SSA, 1 l
8869339	Isolerstang m/jordingsklemme og bolt
88xxxxx	Stort jordspyd med 6 m lisse
8810414	Reservehode med slange SSA85
8810453	Reservehode med slange SSA95
8810454	Reservehode med slange SSA120

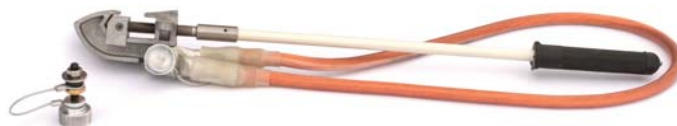

8869339 – isolerstang m/jordingsklemme og bolt



Stort jordspyd 1 m med lang lisse 6 m

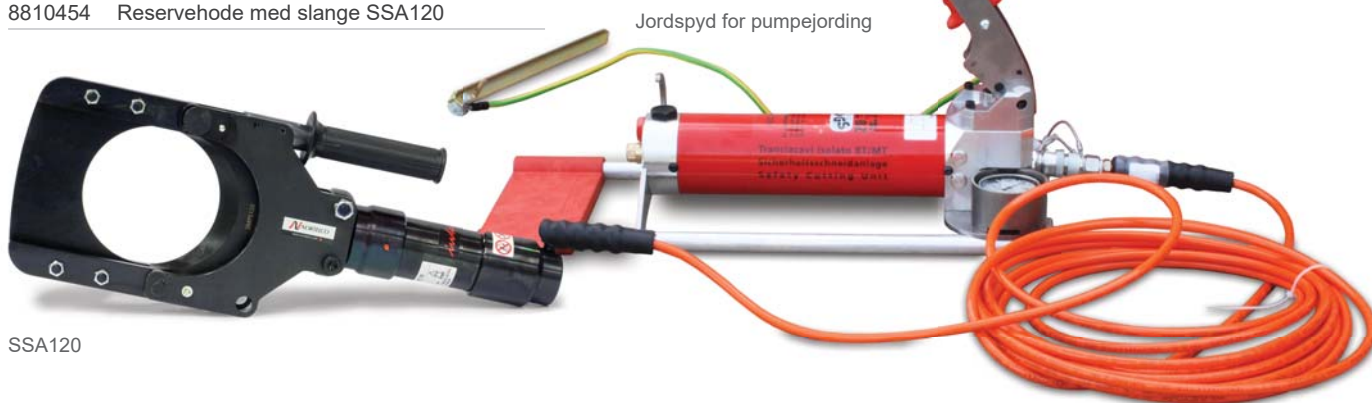

SSA120



8810458 – rullekoffert



8810453 – reservehode med slange SSA95

## CP700 kompaktpumpe for press og kutt

Hydraulisk med batteri

### Egenskaper

- Kapasitet lavt trykk < 100 bar: 1.5 liter/min
- Kapasitet trykk opp til 700 bar: 0.1 liter/min
- Arbeidstrykk = 700 bar (70 MPa)
- Strøm = 200 W
- Batteri = 18.0 V DC
- Batterikapasitet = 3.0 Ah
- Brukstemperatur = -20°C / +55°C kontinuerlig
- Mål = 90x190x205 mm
- Cirkavekt = 4.6 kg med batteri



El.nr	Beskrivelse
8869410	CP700 Hydraulisk kompaktpumpe med grafisk display
8869411	CP700EC Hydraulisk kompaktpumpe uten grafisk display
8869412	Trykkslange 700 B 1,5 m
8869413	Trykkslange 700 B 3,0 m
8869414	Trykkslange 700 B 5,0 m
8869415	Lader for CPN 700 Lion 18V
8869416	Reservebatteri 18V/5,0 Ah Li-Ion, RA50
8869417	Nettadapter 18V CPN 700 (ekstrautstyr)
8869418	Fjernkontroll CPN 700
8869419	PP130 H, presshode 13 tonn
8869420	ASI Ø85 kuttehode

- Lett, kompakt og robust struktur
- Ergonomisk design for både høyre- og venstrehendte
- Fjernkontroll med 1,5 m ledning
- Transportbag med flere lommer og skulderstropp
- Leveres med 2 batterier
- Mulighet for feste av fjernkontrollen ulike steder
- Antiripeglass på display
- Hurtig returbevegelse på apparat
- Elektronisk trykksensorkontroll
- Høyttelse lithium batteri
- Dobbeltstempelteknologi for rask bevegelse



8869492 PS45 kuttehode



8810453-1 PS95 kuttehode uten hydraulikkslange



8810454-1 PS120 kuttehode uten hydraulikkslange



8869419 PP130-H presshode

## Kabelkutter batterihydraulisk

*intercable*

Type AS95, 18 Volt, 2 trinns Ø- maks 95 mm, 70 kN/ 7 tonns kraft. El.nr 8804986



### Egenskaper

- Kutter aluminiums- og kobberkabel
- 3 års garanti eller 20 000 arbeidssykluser
- 2 trinns hydraulikk, 1.trinn raskt fram til kabel, 2.trinn stor kraft igjennom
- Utløser på begge side, passer både venstre- og høyre hendte
- Roterende kuttehode 360° med smekklåsing
- Festeøre for skulderstropp / wireoppheng
- Ergonomisk grep og kompakt design
- Intelligent elektronikk innbygget med batteristatus via LED lys
- LED med 3 farger for vedlikeholdsstatus. Grønn = OK, Oransje = sjekk / vedlikehold, RØD er feilmelding
- Temperaturvakt, med overstrøm, overbelastning og for høy temperatur
- Plastkapsling, grep og trykkutløserknapp isolert og motstandsdyktig mot støt
- Kraftig LED-lys for å belyse arbeidsområdet
- Vektøvekt med batteri 9,8 kg, dimensjoner – 603 x 344 x 91 mm
- Leveres med koffert, batterilader, 2 batterier og vedlikeholdshefte



8869416 – RA50 18V/5,0 Ah Li-Ion



8869415 – LG8



8869417 – NG3 (ekstraustyr)

Elnummer	Beskrivelse	Typenummer
8804986	Komplett verktøy med koffert	AS95
8800448	2 stk blader + 1 stk bladguide	SMI95 + MFI95
8869416	Reservebatteri 18V/5,0 Ah Li-Ion	RA50
8869415	Lader	LG8
8869417	Nettadapter 230V-18V (ekstraustyr)	NG3
8810336	Bærestropp	TG2

## Kabelkutter batterihydraulisk

*intercable*

Type AS85, 18 Volt, 2 trinns Ø- maks 85 mm, 70 kN/ 7 tonns kraft. El.nr 8810330



### Egenskaper

- Kutter aluminium og kobberkabel
  - 2 trinns hydraulikk, 1.trinn raskt fram til kabel, 2.trinn stor kraft igjennom
  - Utløser på begge side, passer både venstre- og høyre hendte
  - Roterende kuttehode
  - Festeøre for skulderstropp / wireoppheng
  - Ergonomisk grep
  - Intelligent elektronikk innbygget med batteristatus via LED lys
  - LED med 3 farger for vedlikeholdsstatus. Grønn = OK, Oransje = sjekk / vedlikehold, RØD er feilmelding
  - Temperatur vakt, med overstrøm, overbelastning og for høy temperatur.
  - Metall hydrid batteri = miljøvennlig
  - Vekt med koffert 9,6 kg
- Leveres med koffert, batterilader, 2 batterier og vedlikeholdshefte

Elnummer	Beskrivelse	Typenummer
8810330	Komplett koffert	AS85
8810331	Fast blad	GM85 (GMPS85)
8810332	Bevegelig blad	SM85 (SMPS85)
8869416	Reservebatteri 18V/5,0 Ah Li-Ion	RA50
8869415	Lader	LG8
8869417	Nettadapter 230V-18V (ekstrautstyr)	NG3
8810336	Bærestropp	TG2



8869416 – RA50



8869415 – LG8



8869417 – NG3 (ekstrautstyr)

## Intercable batterihydraulisk kutteverktøy

*intercable*

Type AS25, 18 Volt, 2 trinns Ø- maks 25 mm, 60 kN/ 6 tonns kraft. El.nr 8810380

Type AS45, 18 Volt, 2 trinns Ø- maks 45 mm, 60 kN/ 6 tonns kraft. El.nr 8800442



### Egenskaper

- Kutter aluminium, kobber og stål
- 2 trinns Ø- maks 25/ 45 mm, 6 tonns kraft Type AS25/ AS45, 18 Volt
- 2 trinns hydraulikk
- Utløser på begge sider, passer både venstre- og høyrehendte
- 360° roterende kuttehode
- Festeøre for skulderstropp / oppheng
- Ergonomisk grep
- Intelligent elektronikk innebygget med batteristatus via LED lys
- Temperaturvakt ved overstrøm, overbelastning og høy temperatur
- Verktøyvekt 4,2/ 5,4 kg
- Vekt m/koffert 7,6/ 8,8 kg

- Leveres i koffert med 2 stk batterier, lader og bærestropp

Elnummer	Beskrivelse	Typenummer
8810380	Komplett kutteverktøy	AS25
8800442	Komplett kutteverktøy	AS45
8869482	Fast blad	GM25/ GMPS25
8869483	Bevegelig blad	SM25/ SMPS25
8869479	Fast reserveblad for HS/AS45	GMPS45
8869480	Bevegelig reserveblad for HS/AS45	SMPS45
8869416	Reservebatteri 18V/5,0 Ah Li-Ion	RA50
8869415	Lader	LG8
8869417	Nettadapter 230V-18V (ekstrautstyr)	NG3
8810336	Bærestropp	TG2



8869416 – RA50



8869415 – LG8



8869417 – NG3 (ekstrautstyr)

## Intercable batterihydraulisk kutteverktøy

*intercable*

Type STILO S, 18 Volt, 40 og 54 mmØ. 30 kN/ 3 tonsns kraft



8869489 STILO-S40



### Egenskaper

- For alle typer aluminium- og kobberkabler opp til 40 og 54 mmØ
- Kuttehoder med stållegg og 360° rotasjon
- Ergonomisk 2-komponent håndtak for enhånds betjening
- Svært rask via 3 x axial stempelpumpe
- Automatisk kutteregistrering, bladene returnerer automatisk
- Multifunksjon 3-fargede LED indikasjonslamper
- USB-port for avlesing av kuttekurver, feilmeldinger og vedlikeholdskontroll
- Kraftig 18V 2.0 eller 5.0 Ah batterier og system for styring av ytelse
- Batteristatus avleses direkte på batteriet
- HxBxD = 440 x 124 x 81 mm og 495 x 126 x 115 mm
- Verktøyvekt m/batteri = 3,5 og 4,5 kg
- Leveres med lader, USB-kabel, 2 x 2.0 Ah batterier, software, forskåret koffert

8869332 STILO-S54



Elnummer	Beskrivelse	Typenummer
8869489	Komplett kutteverktøy	STILO-S40
8869332	Komplett kutteverktøy	STILO-S54
8869490	Batt. 18V/2.0Ah f. CP700/STILO	RA20
8869416	Batt. 18V/5.0Ah f. CP700/STILO	RA50
8869415	Lader	LG8
8869417	Nettadapter 230V-18V (ekstrautstyr)	NG3
8869459	Reservebladkit til STILO-S (gammel 40 mmØ)	



8869415 – LG8



8869459 – Reservebladkit til STILO-S



8869417 – NG3 (ekstrautstyr)



## Intercable hydraulisk kutteverktøy

*intercable*

Type HSI45 og HS25

Ø maks 45 mm og 25 mm, 60 kN/ 6 tons kraft



8869485 – HSI45

### Egenskaper

- Lett og kompakt konstruksjon
- Kuttehode med smekklåsing og bladguide, roterer 270 grader
- Hurtigmating med dobbel hydraulisk sylinder
- Trykkbegrenser
- Manuell tilbakeføring fra alle posisjoner
- Kuttediameter 45 mm (HSI45) og 25 mm (HS25)
- Kutttekraft 60kN
- Brukstrykk 700 bar (70MPa)
- Vekt ca 5,7 kg (HSI45) og 2,9 kg (HS25)
- Leveres i plastkoffert

Artikkel	INT Id.	El.nummer
HSI45 komplett	HSI45	8869485
HSI45 fast blad	GMPS45	8869479
HSI45 bevegelig blad	SMPS45	8869480
HS25 komplett	HS25	8869481
HS25 fast blad	GM25/ GMPS25	8869482
HS25 bevegelig blad	SM25/ SMPS25	8869483



8869481 – HS25

## Intercable hydraulisk lokkeverktøy

*intercable*

Type STILO-BL

Egnet for å lage runde, kvadratiske og rektangulære hull i materiale opp til 3 mm tykkelse, el.nr 8869367



### Egenskaper

- Press 60 kN/ 6 tonn
- Presshode med 360° rotasjon
- Ergonomisk 2-komponent håndtak
- Trykkovertvåking via elektronisk trykksensor
- Svært rask via 3 x axial stempelpumpe
- Rask retur med patentert returventil, manuell retur også mulig
- Lokkesensor med automatisk retur og ved oppnådd maks trykk
- Multifunksjon 3-fargede LED indikasjonslamper
- USB-port for avlesing og kontroll
- Kraftig 18V 1.5 Ah batteri og system for styring av ytelse
- Batteristatus avleses direkte på batteriet
- HxBxD = 398 x 126 x 82 mm, koffert = 560 x 357 x 120 mm
- Verktøyvekt m/batteri = 2,3 kg, totalvekt = 5,5 kg
- Leveres med lader, 2 batterier, USB-kabel, software og forskåret koffert



Utvalgte lokkebakker



Tilkoblingsadapter, trappebor og bakker



8869417 Nettadapter

Elnummer	Beskrivelse	Typenummer
8869367	Komplett lokkeverktøy	STILO-BL
8869490	Batt. 18V/1.5Ah f. CP700/STILO	RA12
8869416	Batt. 18V/3.0Ah f. CP700/STILO	RA11
8869415	Lader	LG8
8869417	Nettadapter 230V-18V (ekstrautstyr)	NG3

For lokkebakker eller materialer som kan stanses – kontakt Nortelco

# Intercable batterihydraulisk pressverktøy

*intercable*

Type STILO 50, 18 Volt, 50 kN/ 5 tonns kraft. El.nr 8869491



2,3 kg



## Egenskaper

- Press 50 kN/ 5 tonn
- Presshode med 270° rotasjon
- Ergonomisk 2-komponent håndtak
- Presshode med smekklås og utbyttbare bakker
- Svært rask via 3 x axial stempelpumpe
- Multifunksjon 3-fargede LED indikasjonslamper
- USB-port for avlesing av kuttekurver og kontroll
- Kraftig 18V 2.0 Ah batteri og system for styring av ytelse
- Batteristatus avleses direkte på batteriet
- HxBxD = 380 x 80 x 123 mm
- Verktøyvekt m/batteri = 2,3 kg
- Leveres med lader, 2 batterier, USB-kabel, software og forskåret koffert



8869490 – RA20



8869334 Oppdat.kit og 8804988 Repkit. bakkeholder



8869417 – NG3 (ekstrautstyr)

Elnummer	Beskrivelse	Typenummer
8869491	Komplett pressverktøy	STILO 50
8869490	Batt. 18V/2.0Ah f. CP700/STILO	RA20
8869416	Batt. 18V/5.0Ah f. CP700/STILO	RA50
8869415	Lader	LG8
<b>Tillleggsutstyr</b>		
8869417	Nettadapter 230V-18V (ekstrautstyr)	NG3
8869334	Oppdateringskit til STILO 50 hode	
8804988	Reparasjonskit bakkeholder Stilo 50/HP60-3	
88xxxxx	<b>Pressbakker</b> – se egen oversikt etter verktøyene	

## Hydraulisk presstang for CU-hylser

*intercable*

Type HP60-3

DIN press 5 mm, 6 til 240 mm<sup>2</sup>, 60 kN/ 6 tonns kraft. El.nr 8810392



### Egenskaper

- Presstang for CU-kabel 6 til 240 mm<sup>2</sup>
- Hurtigpress med 2 pump for maks 16 mm vandrings
- C-klemmer 25-70 mm<sup>2</sup>
- 180 grader rotasjon på presshode
- Aluminium i pumpekroppen = lav vekt
- 6 tonn trykk



8804988 – Reparasjonskit bakkeholder Stilo 50/HP60-3

Elnummer	Beskrivelse	Typenr
8810392	Presstang med aluhus (koffert med tang uten bakker)	HP60-3
8804988	Reparasjonskit bakkeholder Stilo 50/HP60-3	
88xxxxx	<b>Pressbakker</b> – se egen oversikt etter verktøyene	

## Manuell hydraulisk pressetang

*intercable*

Type HPI130-C/ HPI130-H

Presse for kabelsko, hylser og C-press. 130 kN/ 13 tonns kraft



### Egenskaper

- Solid og kompakt design
- Presshode med klikklås og 270° rotering
- Hurtigmating med dobbelt hydraulisk sylinder
- Enhåndsbetjening ved håndtaket på innsiden
- Automatisk sikkerhetsventil for utilsiktet trykk
- Manuell retur fra enhver posisjon ved å vri hovedhåndtaket
- Verktøymål: 222 x 561 x 78 mm. Verktøyvekt: 6,6 kg
- Leveres med testrapport og plastkoffert med plass til 12 pressbakker

Elnummer	Beskrivelse	Typenr
8800451	Manuell hydraulisk presse, C-hode	HPI130-C
8800490	Manuell hydraulisk presse, H-hode	HPI130-H
88xxxxx	<b>Pressbakker</b> – se egen oversikt etter verktøyene	



8800451 HPI130-C



8800490 HPI130-H

## Intercable batterihydraulisk presse

*intercable*

Type AP130-H / AP130-C / AP130-C2

Presse for kabelsko, hylser og C-press. 130 kN/ 13 tonns kraft



8800491 AP130-C

### Egenskaper

- Batterihydraulisk presse for kabelsko, hylser og C-press
- Arbeidstrykk 700 bar
- Pressområde 16-400mm<sup>2</sup> for C2, 16-300mm<sup>2</sup> for C og H
- Bakker bestilles etter presstype og behov
- Leveres i koffert med 2 stk batterier, lader og bærestropp



8869366 AP130-C2

Elnummer	Beskrivelse	Typenr
8800450	Batt.hydraul. presse AP130-H m. koffert	AP130-H
8800491	Batt.hydraul. presse AP130-C m. koffert	AP130-C
8869366	Batt.hydraul. presse AP130-C2 m. koffert	AP130-C2
8869416	Reservebatteri 18V/5.0Ah Li-Ion	RA50
8869415	Lader	LG8
8869417	Nettadapter 230V-18V (ekstrautstyr)	NG3
8810336	Bærestropp	TG2
88xxxxx	<b>Pressbakker</b> – se egen oversikt etter verktøyene	



8869417 – NG3 (ekstrautstyr)

# Pressbakker for 5, 6 og 13 tonns verktøy





For STILO 50, HP60-3, AP130-H, C og C2, HPI130-H og C





5/6 tonn – Sekskant DIN standard 48083 for kabelsko DIN 46235/46239 og skjøtehylser DIN 46267

Type	Elnummer	Ø mm <sup>2</sup>	Pressmatr.	Typenr	Info
	8810361	6	Cu	MK5-50	
	8810362	10	Cu	MK6-50	
	8810363	16	Cu	MK8-50	
	8810364	25	Cu	MK10-50	
	8869359	25	Al	MK12B-50	
	8810365	35	Cu	MK12-50	
	8854687	35	Cu	MK13-50	SEN std.
	8869317	35	Al	MK14B-50	
	8810366	50	Cu	MK14-50	
	8869361	50	Al	MK16B-50	
	8810367	70	Cu	MK16-50	
	8854686	70	Al	MK18B-50	
	8810368	95	Cu	MK18-50	
	8869362	95-120	Al	MK22B-50	SEN std.
	8810383	120	Cu	MK20-50	
	8810384	150	Cu	MK22-50	
	8869363	150	Al	MK25B-50	SEN std.
	8810385	185	Cu	MK25-50	
8810386	240	Cu	MK28-50		
8869364	240	Al	MK32-50V	For hylser etter DIN 46329, 46267 eller tilsv.	
8810387	10-25	Al	U5-E140	For EX-isolert hylse	
8810388	25-50	Al	U5-E173	For EX-isolert hylse	
8810389	95-150	Al	U5-E215	For EX-isolert hylse	



5/6 tonn – C-pressbakker

Type	Elnummer	Ø mm <sup>2</sup>	Pressmatr.	Typenr	Info
	8810369	25	Cu	U5-DC25	NAS
	8810370	35	Cu	U5-DC35	NAS
	8810382	70	Cu	U5-DC70	NAS
	8810391	50	Cu	IC8/9	EP
	8810394	16-25	Cu	IC6	EP
	8810395	50-70	Cu	IC11	EP
	8810396	50-70	Cu	IC50	BUR
	8810397	16-25	Cu	IC25	BUR
	8810398	16-35	Cu	IC35	BUR



## 5/6 tonn – H-pressbakker

Type	Elnummer	Ø mm <sup>2</sup>	Pressmatr.	Typenr	Info
	8810371		Cu	MPO18-50	H-press K18PO, PF
	8810373		Cu	MPR19-50	H-press K19R, PF
	8810375		Cu	MPR22-50	H-press K22R, PF
					
					
					



## 5/6 tonn – I-CRIMP pressbakker for endehylser for mangetrådet kabel

Type	Elnummer	Ø mm <sup>2</sup>	Pressmatr.	Typenr	Info
 	8804932	10	Cu	U5-T10	
	8804933	16	Cu	U5-T16	
	8804934	25	Cu	U5-T25	
	8804935	35	Cu	U5-T35	
	8804936	50	Cu	U5-T50	
	8804937	70	Cu	U5-T70	
	8804938	95	Cu	U5-T95	
	8804939	120	Cu	U5-T120	

## 5/6 tonn – Sekskant med dor, SEN-standard (norm)

Type	Elnummer	Ø mm <sup>2</sup>	Pressmatr.	Typenr	Info
 	8810089	10	Cu	ICTB7	EP
	8810090	16	Cu	ICTB9	EP
	8810091	25	Cu	ICTB11	EP
	8810092	35	Cu	ICTB13	EP
	8810093	50	Cu	ICTB14.5	EP
	8810094	70	Cu	ICTB17	EP
	8810095	95	Cu	ICTB20	EP
	8869362	95-120	Al	MK22B-50	EP
	8869363	150	Al	MK25B-50	EP

## 5/6 tonn – Kuttebakker



Type	Elnummer	Ø mm <sup>2</sup>	Kuttematr.	Typenr	Info
 	8810399	8,5	Wire	U5-MSM8.5	Både STILO 50 / HP60-3
	8810399-1	16	Cu og Al u. armering	MS16	Kun HP60-3







## 13 tonn – Rundpressbakker for runding/forming av sektorformet leder

Produktbilder	Elnummer	Ø mm2	Pressmatr.	Typenr	Info
	8854680	35	Cu/Al	MR7,5-C	Rundpress flertrådet
	8854681	50	Cu/Al	MR9,0-C	Rundpress flertrådet
	8854682	70	Cu/Al	MR10,5-C	Rundpress flertrådet
	8800463	95	Cu/Al	MR12,5-C	Rundpress flertrådet
	8800464	120	Cu/Al	MR14,0-C	Rundpress flertrådet
	8800465	150	Cu/Al	MR15,7-C	Rundpress flertrådet
	8800466	185	Cu/Al	MR17,5-C	Rundpress flertrådet
	8800467	240	Cu/Al	MR20,2-C	Rundpress flertrådet
	8800482	300	Cu/Al	MR22,5-C	Rundpress flertrådet

## 13 tonn – Sekskant DIN standard 48083 for kabelsko DIN 46235/46239 og skjøtehylser DIN 46267

Type	Elnummer	Cu Ø mm2	Al Ø mm2	Typenr	Info	
	8800452	16		MK8-C	DIN	
	8800453	25		MK10-C	DIN	
	8800454	35	16-25	MK12-C	DIN	
	8800455	50	35	MK14-C	DIN	
	8800456	70	50	MK16-C	DIN	
	8800457	95	70	MK18-C	DIN	
	8800458	120		MK20-C	DIN	
	8800459	150	95-120	MK22-C	DIN	
	8800460	185	150	MK25-C	DIN	
	8800461	240		MK28-C	DIN	
	8800462		240	MK32L-C	DIN	
	8869457	300		MK32-C	DIN	
	8869458	400		MH400-C	R-Serie	
		8869336	10-25		U13-E140	For Ex-isolert hylse
		8869337	25-50		U13-E173	For Ex-isolert hylse
		8869338	95-150		U13-E215	For Ex-isolert hylse

## 13 tonn – C-pressbakker

Produktbilder	Elnummer	Ø mm2	Pressmatr.	Typenr	Info
	8800484	10/10-1,5	Cu	U13-DC10	C-press
	8800485	16-25/16-1,5	Cu	U13-DC25	C-press
	8800486	35/35-1,5	Cu	U13-DC35	C-press
	8800487	70-50/70-6	Cu	U13-DC70	C-press
	8800488	95/95-6	Cu	U13-DC95	C-press
	8800489	120-185/185-25	Cu	U13-DC185	C-press
	8869454	16-25 EP	Cu	IC6-C Nortelco	C-press, EP
	8869455	50 EP	Cu	IC8/9-C Nortelco	C-press, EP
	8869456	50-70 EP	Cu	IC11-C Nortelco	C-press, EP
	8804981	70-95/70-95	Cu	BC13-EP-C 95	C-press
	8804982	95-120/95-120	Cu	BC15 EP-C 120	C-press
	8854685	95	Cu	MD95-C	Med dor

## 13 tonn – Sekskant med innebygget dor

*intercable*

Produktbilder	Elnummer	Ø mm <sup>2</sup>	Pressmatr.	Typenr	Info
	8804974	50	Cu	ICB14,5-C	EP
	8804975	70	Cu	ICB17-C	EP
	8804976	95	Cu	ICB20-C	EP
	8804977	120	Cu	ICB22-C	EP
	8804978	150	Cu	ICB25-C	EP
	8804979	240	Cu	ICB30-C	EP
	8804980	300	Cu	ICB32-C	EP

## Intercable bakkekoffert

For 13 tonns pressbakker, el.nr 8800495



### Egenskaper

- Egen Peli bakkekoffert kan bestilles separat
- Kofferten har formskåret innmat slik at bakkene ligger på fast plass.
- Vanntett, støvtett og mekanisk støtsikker koffert med solide hengsler og låsemekanisme. Kofferten er laget i copolymer som gjør at den tåler ekstrem belastning.

## Bonomi C-presshylser

Kobberhylser for parallellskjøting eller avgrening, mellom- og lavspenning



### Egenskaper

Presshylser i kobber designet for parallellskjøting eller avgrening av Cu-lisse/wire-kabler/massiv Cu-leder for mellom- og lavspenning. De egner seg for de fleste bruksområder. Motstandsdyktigheten mot korrosjon er meget god. Overflaten er i ubehandlet kobber. Hylsene er merket med type, tverrsnitt og antall press. Renhetsgrad for kobberet > 99,9%. Ledningsevne som for rent Cu. Brukstempertur som for Cu. Produsert i Italia. Hylsene brukes med Intercable pressverktøy.

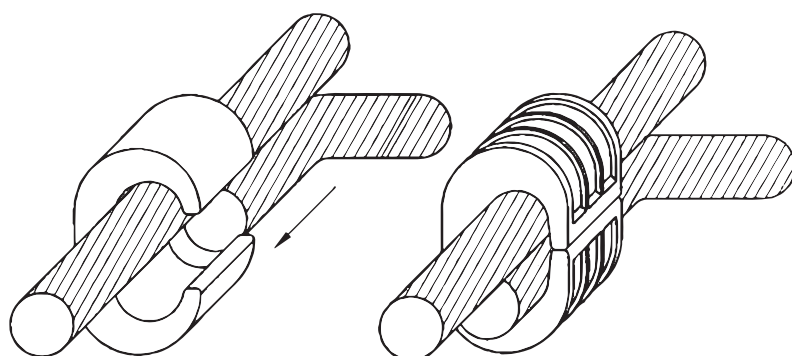

Parallellskjøting

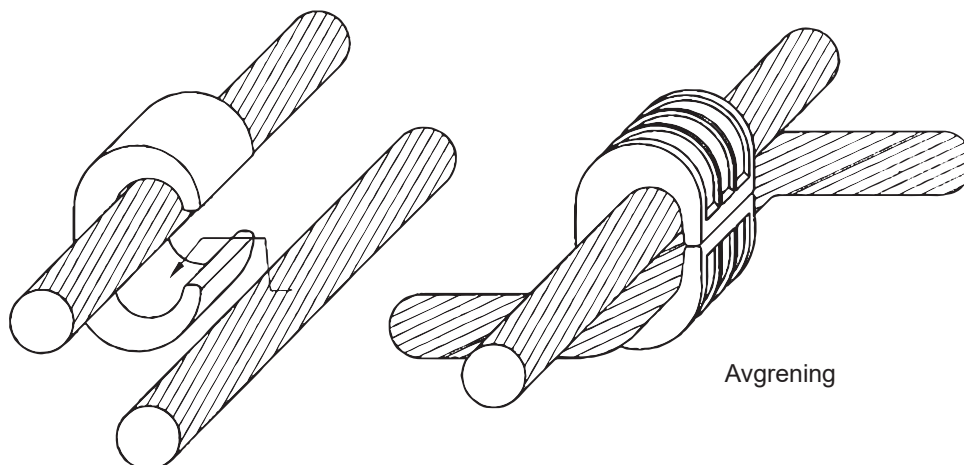

Avgrening

## Tekniske spesifikasjoner

Fig. 1

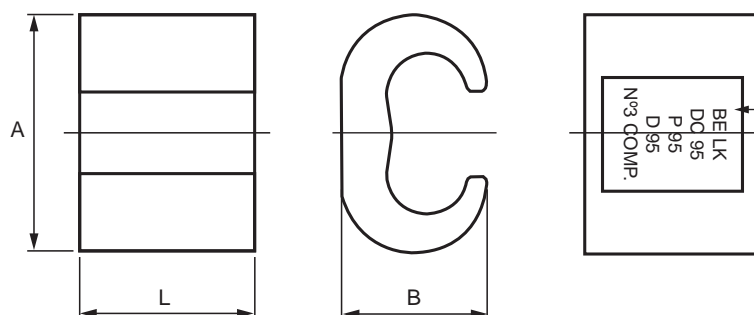
**Merking:**

BE LK = Bonomi Eugenio  
 DC = type hylse  
 P = tverrsnitt hovedleder  
 D = tverrsnitt avgrening  
 N° COMP. = antall press

Fig. 2

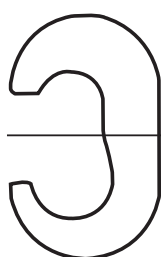

Fig. 3



Tverrsnitt mm <sup>2</sup>		Presshylse	El.nr	Fig.	A mm	B mm	L mm	Vekt gram	Art. no.	Pressbakke 5/6 t	Pressbakke 13 t
Hovedleder	Avgrening										
6-2.5	6-1.5	DC 6	2000052	1	9.95	6.25	7.5	2	01511001	-	-
10	10-1.5	DC 10	2000053	1	11.8	7.65	12	5	01511002	-	U13DC10
16	16-1.5	DC 16	2000054	2	19.4	11.85	17.5	23.5	01511003		
25-16	10-1.5	DC 25-10	2000055	3	18.6	12.2	17.5	23.7	01511004	U5-DC25	U13DC25
25	25-16	DC 25	2000002	1	20.6	12.1	17.5	21	01511005		
35	16-1.5	DC 35-16	2000056	2	24.9	15.6	21.5	42	01511006		
35	35-25	DC 35	2000003	1	26.5	15.6	21.5	38.5	01511007	U5-DC35	U13DC35
70-50	35-6	DC 70-35	2000004	3	34.15	21.9	28	100	01511008		
70-50	70-35	DC 70	2000005	1	34.15	21.9	28	89.2	01511009	U5-DC70	U13DC70
95	35-6	DC 95-35	2000006	3	41.2	23.7	30	145	01511010		
95	70-35	DC 95-70	2000007	3	41.2	23.7	30	146.5	01511011	-	U13DC95
95	95	DC 95	2000008	1	41.2	23.7	30	132.5	01511012		
120	120-25	DC 120	2000009	1	44.6	27.4	30	134	01511013		
125	125	DC 125	2000057	2	45.5	27.4	30	132	01511015/F		
150	120-25	DC 150-120	2000011	2	45.5	27.4	30	132	01511015	-	U13DC120
185-150	95-16	DC 185-95	2000058	2	44.6	27.4	30	145	01511014		
185	185	DC 185	2000059	1	45.5	27.4	40	143	01511017	-	-

## Intercable kabelsko

*intercable*

For enkelt-, multi- og fintrådsledere. For lav- og mellomspenning. Iht. DIN 46235.

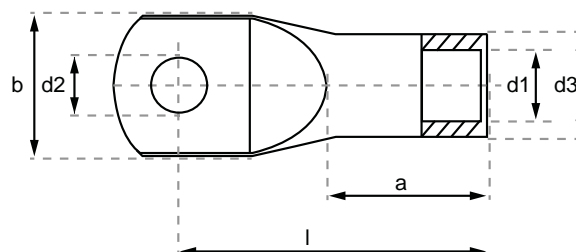
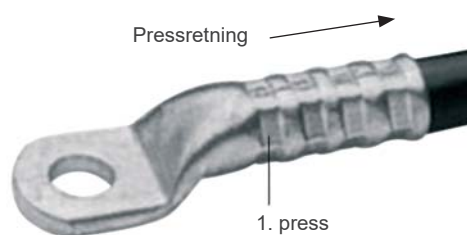

### Egenskaper

Kabelsko for enkeltledere, multiledere og fintrådsledere. Skoene er produsert i Cu-HCP som er et deoksidert kobber med høy renhet og lav rest av fosfor. Dette gir en høy ledningsevne for strøm og varme. Denne kobber-typen har også en veldig god varm og kald formbarhet, samt god korrosjonsbestandighet, både i industrielle omgivelser og mot vann. Overflaten på kabelskoen er galvanisk fortinnet, blank utgave kan bestilles. Størrelser fra 6 - 1000 mm<sup>2</sup>. Nortelco lagerfører størrelser som vist i tabellen nedenfor. Tabellen viser også tilhørende Intercable pressbakker.

Skoene er merket med korte streker for antall press med 5 og 6 tonn verktøy, og lange streker for antall press med 13 tonn.

Tverrsnitt	Type	Elnr.	IC-type	Mål i mm						Antall i pkn.	6 tonn		13 tonn	
				d1	d3	d2	b	l	a		Bakke	Press	Bakke	Press
6	6/8	2000515	ICD68	3,7	5,5	8,4	13	26	10	50	MK5-50	1	–	–
10	10/8	2000519	ICD108	4,4	6,0	8,4	13	28	10	50	MK6-50	1	–	–
16	16/8	2000524	ICD168	5,5	8,5	8,4	13	37	20	50	MK8-50	2	MK8-C	1
25	25/6	2000581	ICD256	7	10	6,4	14	39	20	50	MK10-50	2	MK10-C	1
25	25/8	2000528	ICD258	7	10	8,4	17	39	20	50	MK10-50	2	MK10-C	1
25	25/10	2000582	ICD2510	7	10	10,5	17	40,5	20	50	MK10-50	2	MK10-C	1
35	35/8	2000531	ICD358	8,2	12,5	8,4	18	42	20	25	MK12-50	2	MK12-C	1
50	50/10	2000534	ICD5010	9,8	14,5	10,5	22	52	28	25	MK14-50	3	MK14-C	1
70	70/10	2000537	ICD7010	11,3	16,5	10,5	24	56	28	25	MK16-50	3	MK16-C	1
95	95/12	2000542	ICD9512	13,5	19	13	28	65,5	35	25	MK18-50	4	MK18-C	2
120	120/12	2000547	ICD12012	15,5	21	13	31	70,5	35	25	MK20-50	4	MK20-C	2
150	150/12	2000552	ICD15012	17	23,5	13	34	78,5	35	10	MK22-50	4	MK22-C	2
185	185/16	2000558	ICD18516	19	25,5	17	37	82	40	10	MK25-50	4	MK25-C	2
240	240/12	2000583	ICD24012	21,5	29	13	42,5	92	40	10	MK28-50	4	MK28-C	2
240	240/16	2000562	ICD24016	21,5	29	17	42,5	92	40	10	MK28-50	4	MK28-C	2
300	300/12	2000584	ICD30012	24,5	32	13	48,5	104	50	5	–	–	MK32-C	2
300	300/16	2000563	ICD30016	24,5	32	17	48,5	100	50	5	–	–	MK32-C	2
400	400/12	2000553	ICR40012S	27,5	33,5	13	49	92	47	5	–	–	MH400-C	3

## Intercable skjøtehylser

*intercable*

For enkelt-, multi- og fintrådsledere. For lav- og mellomspenning. Iht. DIN 46267.

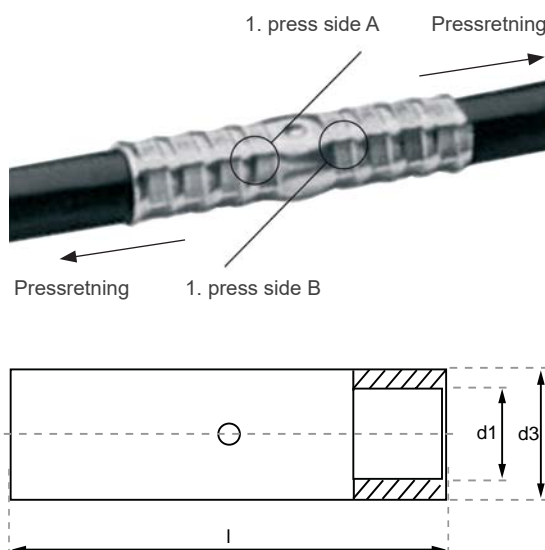

### Egenskaper

Skjøtehylser for enkeltledere, multiledere og fintrådsledere. Hylsene er produsert i Cu-HCP som er et deoksidert kobber med høy renhet og lav rest av fosfor. Dette gir en høy ledningsevne for strøm og varme. Denne kobber-typen har også en veldig god varm og kald formbarhet, samt god korrosjonsbestandighet, både i industrielle omgivelser og mot vann. Overflaten på kabelskoene er galvanisk fortinnet, blank utgave kan bestilles. Størrelser fra 6 - 1000 mm<sup>2</sup>. Nortelco lagerfører størrelser som vist i tabellen nedenfor. Tabellen viser også tilhørende Intercable pressbakker.

Hylsene er merket med korte streker for antall press med 5 og 6 tonns verktøy, og lange streker for antall press med 13 tonns.

Tverrsnitt	Elnr.	IC-type	Mål i mm			Vekt i kg 100 stk	Antall i pkn.	6 t		13 t	
			d1	d3	l			Bakke	Press	Bakke	Press
6	2000500	ICD6V	3,7	5,5	30	0,35	50	MK5-50	1	–	–
10	2000501	ICD10V	4,4	6	30	0,35	50	MK6-50	1	–	–
16	2000502	ICD16V	5,5	8,5	50	1,53	50	MK8-50	2	MK8-C	1
25	2000503	ICD25V	7	10	50	1,86	50	MK10-50	2	MK10-C	1
35	2000504	ICD35V	8,2	12,5	50	3,23	25	MK12-50	2	MK12-C	1
50	2000505	ICD50V	9,8	14,5	56	4,52	25	MK14-50	3	MK14-C	1
70	2000506	ICD70V	11,3	16,5	56	5,64	25	MK16-50	3	MK16-C	1
95	2000507	ICD95V	13,5	19	70	8,98	25	MK18-50	4	MK18-C	2
120	2000508	ICD120V	15,5	21	70	10,33	25	MK20-50	4	MK20-C	2
150	2000509	ICD150V	17	23,5	80	15,03	10	MK22-50	4	MK22-C	2
185	2000510	ICD185V	19	25,5	85	16,78	10	MK25-50	4	MK25-C	2
240	2000511	ICD240V	21,5	29	90	23,20	10	MK28-50	4	MK28-C	2
300	2000512	ICD300V	24,5	32	100	30,37	5	–	–	MK32-C	2
400	2000513	ICR400V	27,5	33,5	100	26,17	5	–	–	MH400-C	3

## Intercable sortimentsskin MPR16SET

*intercable*

Med kabelsko, skjøtehylser og presstang. For lav- og mellomspenning. El.nr 2000598



### Egenskaper

Sortimentsskrin i metall som inkluderer kabelsko, skjøtehylser og presstang. Presssmaterialet kompletteres etter forbruk. Alle deler i kjent Intercable-kvalitet. Presstangen har kapasitet fra 0,75-16 mm<sup>2</sup>. Kabelsko og skjøtehylser i dimensjoner 6-16 mm<sup>2</sup>. For kobber- eller aluminiumsmateriell.

Skoene og hylsene er merket med streker som markerer antall press.

Tverrsnitt i mm <sup>2</sup>	Elnr.	Mål i mm				Intercable art.no	Antall i pkn.
		Borring	d1	d3	l		
6	2000570	6	3,5	6,5	21,5	ICR66	20
6	2000571	8	3,5	6,5	24	ICR68	20
10	2000572	6	4,5	7	22,5	ICR106	20
10	2000573	8	4,5	7	25	ICR108	20
16	2000574	8	5,5	8,5	29	ICR168	20
16	2000575	10	5,5	8,5	31	ICR1610	20
6	2000513	–	3,5	6,5	25	ICR6V	20
10	2000514	–	4,5	7	30	ICR10V	20
16	2000516	–	5,5	8,5	35	ICR16V	20

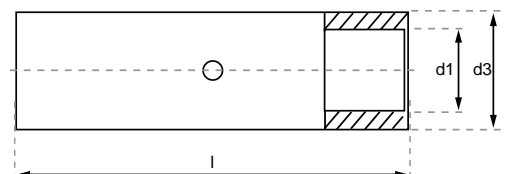
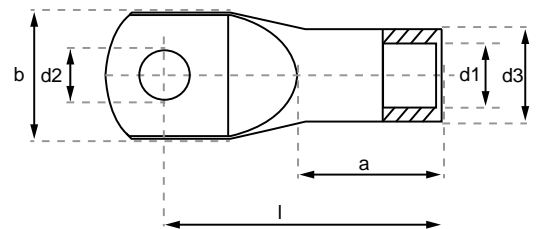

## Intercable sortimentsskin MPR50SET

*intercable*

Med kabelsko og presstang. For lav- og mellomspenning. El.nr 2000599



### Egenskaper

Sortimentsskin i metall som inkluderer kabelsko og presstang. Pressmaterialet kompletteres etter forbruk. Alle deler i kjent Intercable-kvalitet. Presstangen har kapasitet fra 6-50 mm<sup>2</sup>. Kabelsko i dimensjoner 6-50 mm<sup>2</sup>. For kobber- eller aluminiumsmateriell.

Skoene er merket med streker som markerer antall press.

Tverrsnitt i mm <sup>2</sup>	El.nr.	Mål i mm				Intercable art.no	Antall i pkn.
		Borring	d1	d3	l		
6	2000570	6	3,5	6,5	21,5	ICR66	20
6	2000571	8	3,5	6,5	24	ICR68	20
10	2000572	6	4,5	7	22,5	ICR106	20
10	2000573	8	4,5	7	25	ICR108	20
16	2000574	8	5,5	8,5	29	ICR168	20
16	2000575	10	5,5	8,5	31	ICR1610	20
25	2000576	8	7	10	33	ICR258	20
35	2000577	8	8,5	12	34	ICR358	20
35	2000578	10	8,5	12	36,5	ICR3510	20
50	2000579	10	10	14	40,5	ICR5010	20
50	2000580	12	10	14	42	ICR5012	20

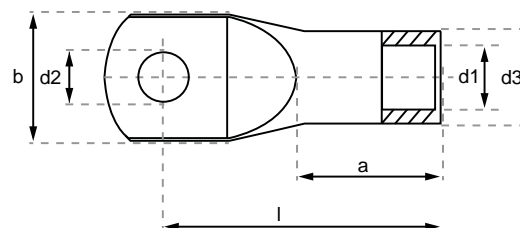



## Intercable avisoleringstang

*intercable*

Type AIS1719 for kabelkappe. El.nr 8810400



### Egenskaper

- For 12kV-24kV-36kV kabler
- Diameter over kabelkappe 26-52 mmØ
- Max tykkelse på kabelkappe 5mm

Type	Beskrivelse	LxBxH mm	El.nr
AIS-1719	Sett bestående av: Avisoleringstang, skrallenøkkel, sekskantnøkkel, dybdejusteringsringer, plastkoffert rød og brukerveiledning	235x55x190	8810400
AIS-1719-2	Knivhjul		8810401
AIS-1719-3	Knivkjeft		8810402
AIS-1719-7	Skrue for knivhjul		8810403
	Repkitt fremdrift		8869368
	Knivhjul, standard		8869369



8810402 Knivkjeft



8810403 Skruer f. knivhjul



8869369 Knivhjul, standard



8810401 Knivhjul, forsterket



8869368 Repkitt fremdrift

## Kutteverktøy for kanaler og K- rør

Type CC 1626. El.nr 8810300

### Egenskaper

- Klipper kabelkanaler
- K-rør 16 til 25 mm
- Aluminiumskanaler opptil 25 mm
- Vinkelkutter 45, 60,90,105 og 120 grader
- Leveres i plastkoffert komplett



## Intercable jekkekniver til kabel og rør

*intercable*

Jekkekniv vanlig og jekkekniv gigant  
Avisoleringskniver for kabelkappe og plastrør

### Egenskaper

- For avisolering av alle typer isolerte kabelkapper
- Justerbar skjæredybde 0-5 mm
- Skjærer på langs og på tvers av kabelen
- På tvers på kabler AV 6220 > 25mmØ og AV 6240 > 45mmØ

Elnummer	Beskrivelse
8800410	AMS/ AV6220 Universal avisoleringsverktøy med jekkemekanisme. Leveres i plastetui
8810445	AMS MAXI/ AV6240 Jekkekniv storkabel (jekkekniv Gigant) med jekkemekanisme.
8800412	AV6299 Reservekniv for AMS/AMS MAXI
8800413	Knivholder for AV6220
8810319	Knivholder for AV6240



8800410 – AV6220 jekkekniv



8810445 – AV6240 jekkekniv



8800413 – Knivholder til AV6220



8810319 – Knivholder til AV6240



8800412 – AV6299 Reservekniv



## Måleromkoblere

For IT- og TN-nett

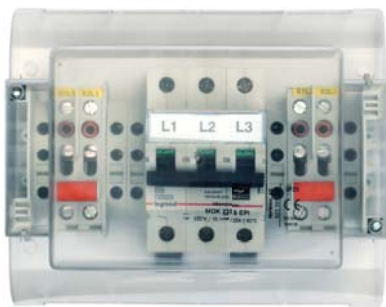

8210103 – MOK 230 S EPI



8210101 – MOK 400 S EPI

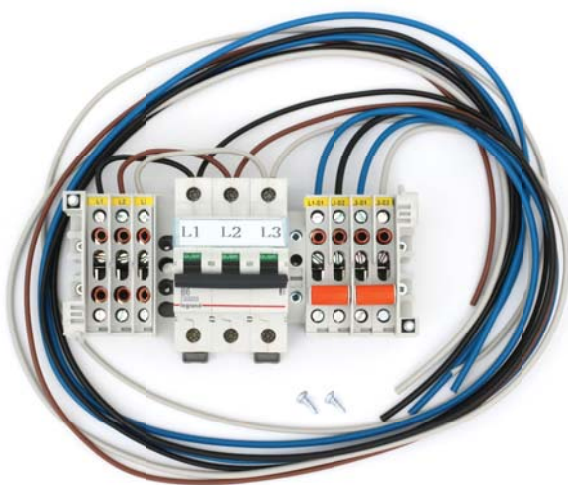

8210110 – MOK 230V IT-S EE m/kabel

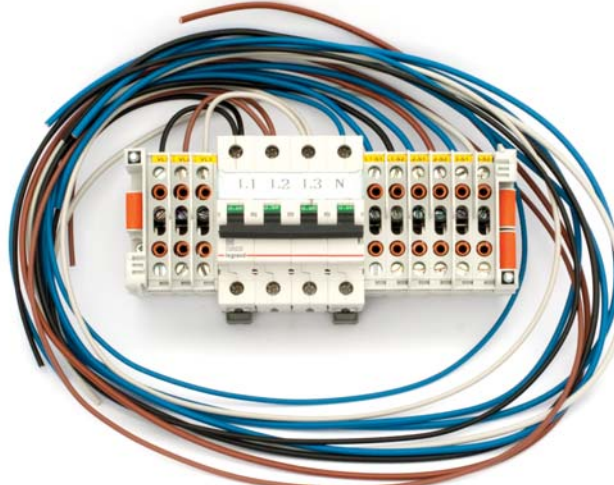

8210130 – MOK 400V TN-S EE m/kabel

### Egenskaper

Dagens høye krav til leveringssikkerhet fra energiverkene gjør at kalibrering og utbytting av kWh målere, uten avbrudd i strømforsyningen, har høy prioritet både sikkerhetsmessig for montøren og driftsmessig for kunden. En anordning koblet mellom strømtrafo/måler er derfor påkrevet for at montøren lett skal sjekke status på tilkoblinger og utkobling av trafo/måler, under samme tid sikre mot elektrisk støt både under arbeid og i vanlig drift. SGC&A (Smart Grid Components & Applications) sine Unibloc måleromkoblere tar spesielt hensyn til overnevnte, og er designet utfra lang erfaring fra mange europeiske og norske everk sine behov, med hovedvekt på sikkerhet for montøren og kunden. De gjør det lettere å holde levetiden i anlegget ved behov for service og vedlikehold av målere og målersløyfer.

Merkespenning: 400/230 V. Merkestrøm MOK 400, MOK 230 og MOK 80A hhv. 10, 63 og 80 A.

Isolasjonsmateriale: V-0 polyamid.

Strømførende materiale: Elektrolytisk behandlet kobber.

Deler under spenning er påført fortinnet overflatebehandling.

Testet av det velrenommert Spanske "Laboratorio General de la Generalitat de Catalunya", Barcelona og registrert under "Register N°.89642".

Alle omkoblerne leveres med selvborende montasjeskruer. Omkoblerne kan også leveres med kabel.

Elnummer	Beskrivelse
8210101	MOK 400 S – TN, 400 Volt, Indirekte/ Trafomålt, 4 pol 6 A sikring, 10mm <sup>2</sup> klemmer
8210102	MOK 80 A – IT, 230 Volt, Direktemålt 80 Amp, 25mm <sup>2</sup> klemmer
8210103	MOK 230 S – IT, 230 Volt, Indirekte/ Trafomålt, 3 pol 6 A sikring, 10mm <sup>2</sup> klemmer
8210110	MOK 230 S – IT, 230 Volt, EE m/kabel, Indirekte/ Trafomålt, 3 pol 6 A sikring, 10mm <sup>2</sup> klemmer
8210130	MOK 400 S – TN, 400 Volt, EE m/kabel, Indirekte/ Trafomålt, 4 pol 6 A sikring, 10mm <sup>2</sup> klemmer

## Trekkefjærer fra Sprint i Tyskland

Supre trekkefjærer i Nortelco Proffen-serien – type "Standard"



### Installatørtrekkefjær KS-S "Standard"

Tyskprodusert høykvalitets trekkefjær, håndlaget og leveres i svært solid plast snellekasse. Selve trekkefjæren er Ø3mm, høystrekkfast glassfiber, som gjør at den glir mye bedre mellom kabler og trekkerør.

Den er tynnere og mye sterkere enn nylon, og det går derfor hurtigere å trekke, og man kan i tillegg klare lengre lengder i et strekk. Leveres i 3 standard lengder – 20, 30 og 50 meter. Skjøtehylse og superlim for reparasjon følger med.

I senter av trekkefjærboksen finnes et eget oppbevaringsrom for:

- Forskjellige trekkespisser i messing og fjær
- Ekstra trekke-kabelstrømper for Pr og triss- kabler (Ø4-12mm)
- Grepforsterker for kjempetak i selve trekkefjæren

### El.nummer

- 8869385 – 20 m, komplett, KS-S-1120
- 8869386 – 30 m, komplett, KS-S-1130
- 8869387 – 50 m, komplett, KS-S-1150

### Sprint kabeltrekkesystemer tekniske data

Type (glassfiberstav)	Maks belastning	Minimum bøyeradius	H x L x B i cm
3,0 mm Ø	5,0KN	50 mm	31 x 24 x 7
4,5 mm Ø	10,3KN	100 mm	55 x 40 x 15
6,7 mm Ø	25,0KN	160 mm	Ikke lagerført
9,0 mm Ø	40,0KN	200 mm	85 x 78 x 39
11,0 mm Ø	65,0KN	250 mm	106 x 100 x 42

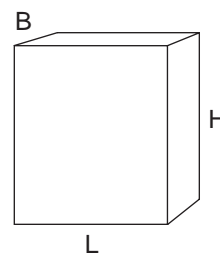

## Trekkefjærer fra Sprint i Tyskland

Supre trekkefjærer i Nortelco Proffen-serien – type "Universal" og "Junior"



### KS-U "Universal" – everk-/ industritrekkefjær med vogn

Sprint kabeltrekkesystem "Universal" i forskjellige lengder og størrelser. Komplet med pulverlakkert stålkonstruksjon inkludert bremse og båndkontroll. 9 eller 11 mm glassfiberstav, trekkespisser M12 i begge ender av staven, 25 mm ledehode og sjakkell. Et stort antall tilleggsutstyr er tilgjengelig.

El.nr	Betegnelse	Glassfiberstav	Lengde
8869382	KS-U-4004	9 mm	40 m
8869383	KS-U-4006	9 mm	60 m
8869384	KS-U-4012	9 mm	120 m
8869388	KS-U-4010	9 mm	100 m
8869389	KS-U-4030	11 mm	300 m
8869390	KS-U-4014	9 mm	150 m
8869391	KS-U-4020	11 mm	200 m

### KS-J "Junior" – everk-/ industritrekkefjær

Sprint trekkefjærssystem "Junior" i 3 forskjellige lengder. Komplet med 4,5 mm glassfiberstav trekkespisser i begge ender av staven, trekkehode med 11 mm øye for wire. Et stort antall tilleggsutstyr er tilgjengelig.

El.nr	Betegnelse	Glassfiberstav	Lengde
8869400	Junior KS-J-2026	4,5 mm	60 m
8869401	Junior KS-J-2027	4,5 mm	70 m
8869402	Junior KS-J-2028	4,5 mm	80 m



## Sprint – trekkestrømper og deler

Trekkestrømper, skjøtemuffer, endemuffer, sjakkeløyer, hurtiglim



### Oversikt

Vare	El. nr	Ø	Type	Passer til
Trekkestrømper	8869392	10-20 mm	KS-Z-7000	KS-U
	8869393	20-30 mm	KS-Z-7001	KS-U
	8869394	30-40 mm	KS-Z-7002	KS-U
	8869395	40-50 mm	KS-Z-7003	KS-U
	8869396	50-65 mm	KS-Z-7004	KS-U
	8869397	65-80 mm	KS-Z-7005	KS-U
	8869398	80-95 mm	KS-Z-7006	KS-U
	8869399	95-110 mm	KS-Z-7007	KS-U
	8869403	4-6 mm	KS-Z-7060	KS-S, KS-J
	8869404	6-9 mm	KS-Z-7061	KS-S, KS-J
	8869405	9-12 mm	KS-Z-7062	KS-S, KS-J
	8869406	12-15mm	KS-Z-7063	KS-S, KS-J
	8869407	15-19 mm	KS-Z-7064	KS-S, KS-J
	8869408	19-25 mm	KS-Z-7065	KS-S, KS-J
8869409	25-31 mm	KS-Z-7066	KS-S, KS-J	
Skjøtemuffer	8869440	3 mm	Følger med KS-S	KS-S
	8869441	4,5 mm	KS-J-2008	KS-J
	8869442	9 mm	KS-U-4203	KS-U
	8869443	11 mm	KS-U-4205	KS-U
Endemuffer m. gjenger	8869444	3 mm	Følger med KS-S	KS-S
	8869445	4,5 mm	KS-J-2017	KS-J
	8869446	9 mm	KS-U-4200	KS-U
	8869447	11 mm	KS-U-4202	KS-U
Sjakkeløyer	8869448	3 mm	Følger med KS-S	KS-S
	8869449	4,5 mm	KS-J-2018	KS-J
	8869450	9 & 11 mm	KS-U-4206, 25 mm M12	KS-U
Sjakkell	8869452	10 mm	For trekkefjærer 9 & 11 mm	KS-U
Superlim	8869453		For ende og skjøt, 5 gr flaske	



Skjøtemuffe



Endemuffe m. gjenger



Sjakkeløye 8869450



Sjakkell 8869452



Superlim 8869453

El.nr 88 694 52 Er uten utstikkende skruehode

El.nr 88 694 53 Superlim følger med i settet til 3 mm

# Volta Machine – kabelhånderingsutstyr

## Produktoversiktsskjema

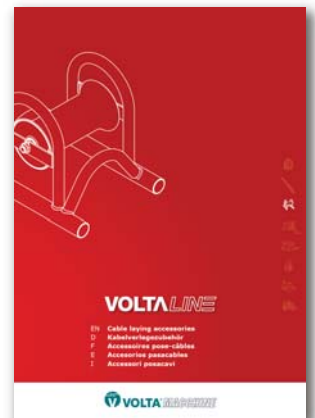
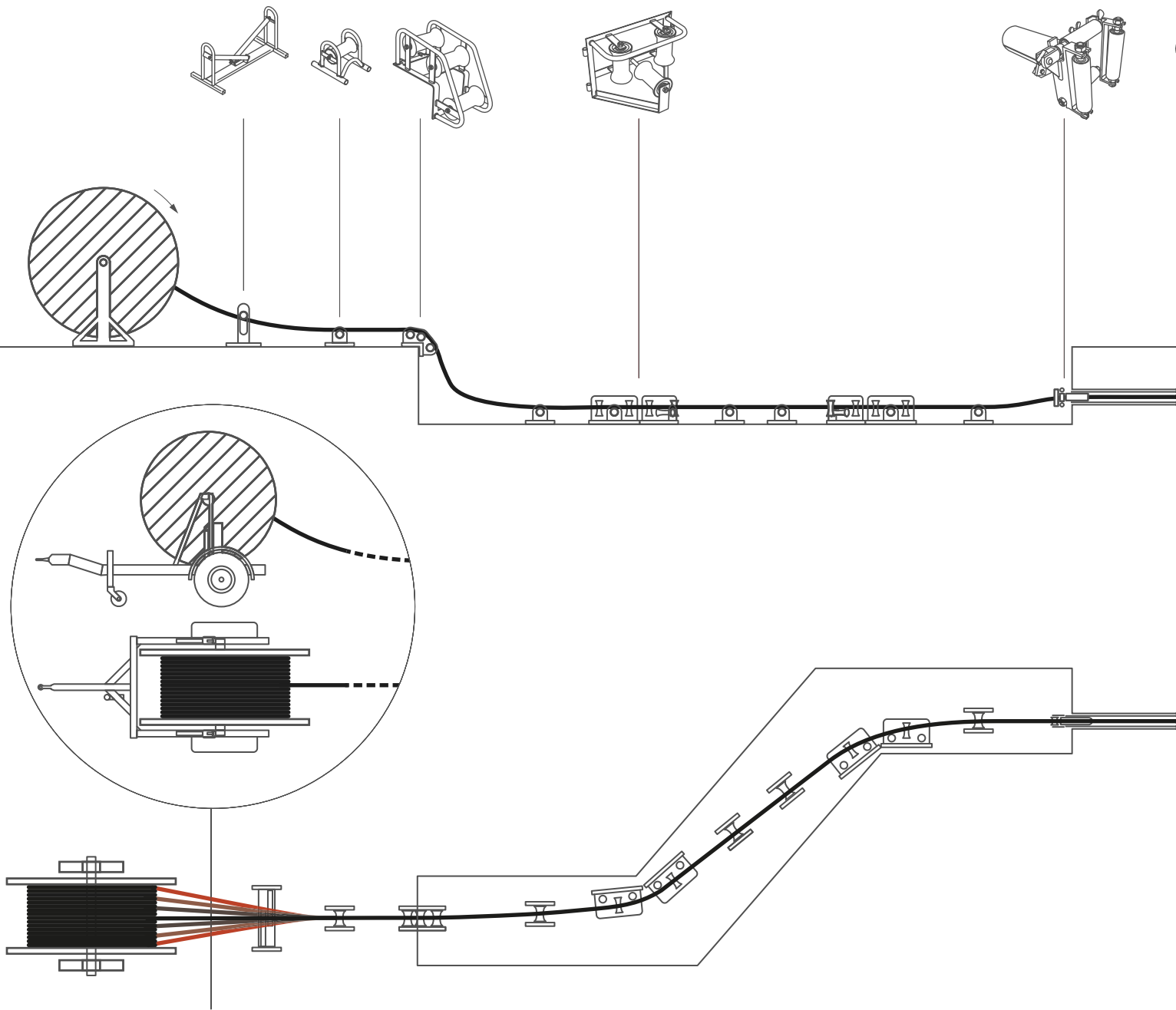

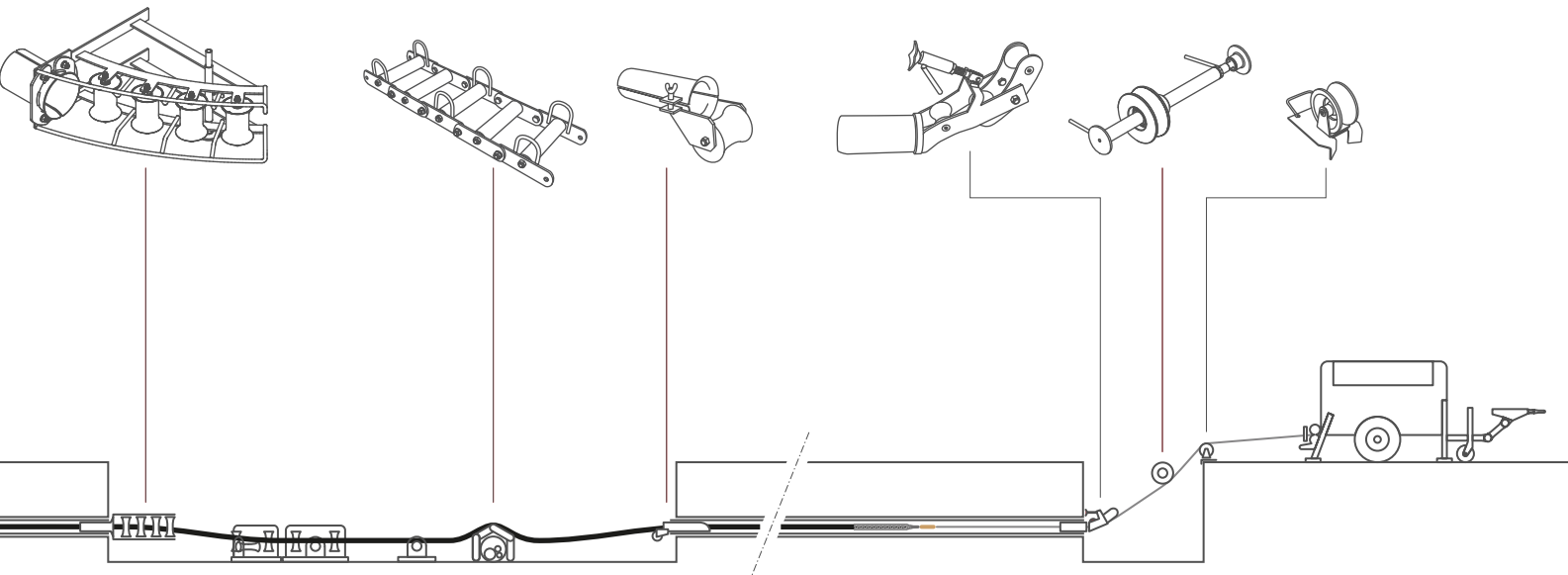

– kabeltrekket sett fra siden

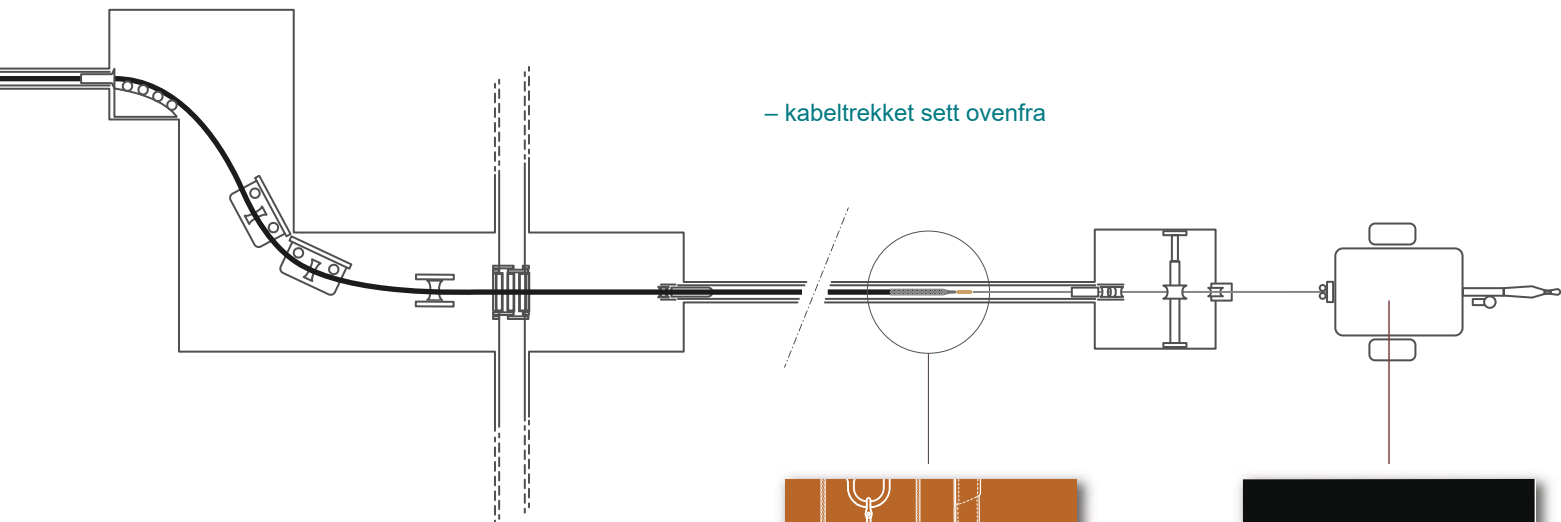

– kabeltrekket sett ovenfra

– kataloger som omhandler materiellet ovenfor

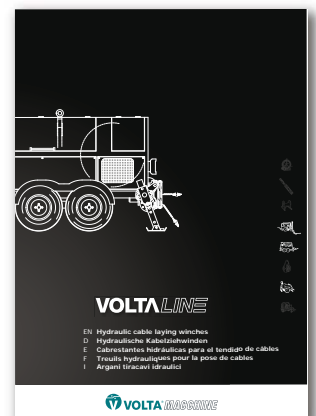
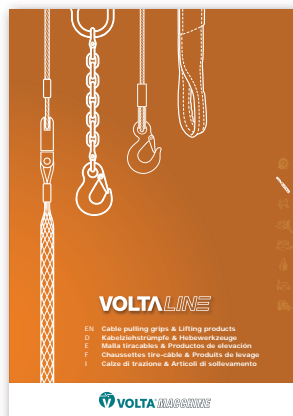



# Kabelhåndteringsutstyr



## Eksempler fra et svært bredt produktutvalg

Italienske Volta Macchine har laget solide produkter for legging av nedgravd kabel og luftstrekk siden begynnelsen av 1990-tallet. De produserer produktene i Italia og har erfaringer fra kulde- og snøforhold i Alpene mye likt forholdene i Norge. Se [www.nortelco.no](http://www.nortelco.no) for produktark og kataloger.

### 1. Trommelstativer og tilbehør

Eksempler på ulike stativer og bukker for mating av kabelstrekk.

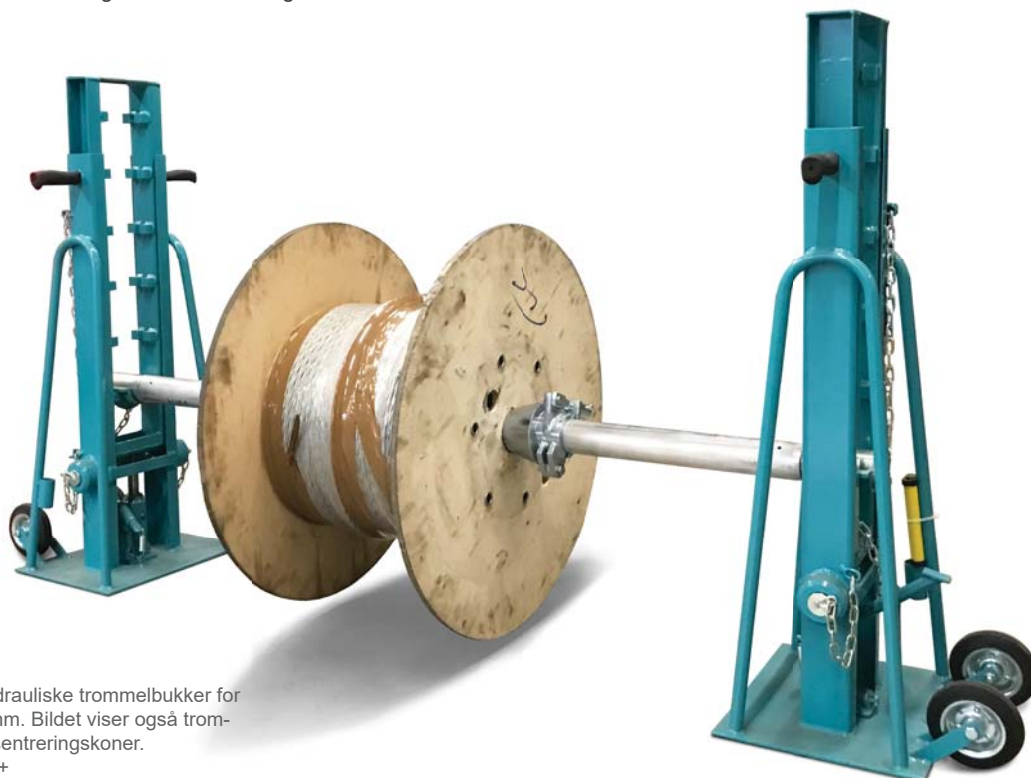

Elnr. 8854644-47 Hydrauliske trommelbukker for tromler  $\varnothing$  700-3600 mm. Bildet viser også trommelaksel, krager og sentreringskoner.  
Modell: JZ-KT2660 ++



Elnr. 8854617 Sentrerende kabelavvulingsbukk som plasseres like etter trommel.  
Modell: JZ-KA1010



Elnr. 8854622-23 Trommelakslar med roterende ender montert med selvmørende foringer. Tilgjengelig i forskjellige størrelser med koner og krager i stål eller aluminium.  
Modell: JKB-K238a ++ og JKB-K238b ++



Elnr. 8854631-33 Krage i galvanisert stål og lukke-mekanisme med skrufeste.  
Modell: JZ-SCH152 ++



Elnr. 8854634-36 Sentreringskone i galvanisert stål/alu og lukkemekanisme med skrufeste. Modell: JZ-SCH155 ++



Elnr. 8854601-02 Mekaniske trommelstativer for tromler  $\varnothing$  600-1700 mm.  
Modell: JZ-CAM05T / JZ-CAM16T



Elnr. 8854618 Trommelrullestativ i aluminium med enkel innlasting av trommel, ruller med kulelager, bærehåndtak og justering for trommelbredde. Modell: JZ-DZ255SA



Elnr. 8854664-65 Trommelstativ produsert i aluminium. For tromler ø 200-700 mm. Designet for enkel innlasting av trommel, ruller i galvanisert stål og kulelager, passer til tre forskjellige trommelstørrelser. Antiskli-design. Modell: MPSA200NE / MPSA250NE

## 2. Kabelføringshylser

Eksempler på ulike hylser for kabelinnføring i nedgravde rør.



Elnr. 8854631-43 Kabelføringshylse med bøy, maks kabel ø 51-273 mm. Modell: JZ-KS11060 ++



Elnr. 8854622-30 Kabelføringsrulle med beskyttelse, maks kabel ø 51-168 mm. Modell: JZ-KET060 ++



Elnr. 8854607-19 Kabelføringsrulle med 4 ruller og beskyttelse, maks kabel ø 51-273 mm. Modell: JZ-KEG060CH ++

## 3. Kabelruller

Eksempler på ulike ruller/trinser for kabler i og utenfor kabelgrøft.



Elnr. 8854651 Kabelrulle på bakken velegnet for maks ø 135 mm kabel. Modell: JZKVR171M



Elnr. 8854649 Kabelrulle på bakken, nylonrulle, velegnet for maks ø 160 mm kabel. Modell: JZKVR171KUH



Elnr. 8854653 Kabelrulle på bakken, nylonrulle, velegnet for maks ø 180 mm kabel, transportstativ som opsjon. Modell: JZKVR171P

## 4. Kabelruller for svinger og skjøtekummer

Eksempler på ulike ruller/trinser for kabelføring ved vinkler, svinger og høydeforskjeller.



Elnr. 8854620 Kabelruller for svinger og vinkler, med skjøtemulighet, maks kabel ø 135 mm. Modell: JZ-KER103



Elnr. 8854656 Kabelruller til skjøtekummer, vinkeltrinser, alu eller stål, maks kabel ø 160 mm. Modell: JZ-SE3000A



Elnr. 8854603-06 Kabelruller for beskyttelse av kryssende kabel, multirulle, maks  $\varnothing$  130 mm. Modell: JZ-DG1473 ++



Elnr. 8854619 Svingbar kabelrulle i galvanisert stål, for skjøtekummer, skjermet kulelager, maks  $\varnothing$  80 mm. Modell: JZ-KS119L

## 5. Lokaliserbare sonder og rørkalibratører

Finn størrelsen og lokasjonen på rør på en enkel måte før kabeltrekk. Se også våre 3M Dynatel kabelsøkere.



Elnr. 8854666-70 Rørkalibratører / inspeksjonssonder, måler nedgravde rør  $\varnothing$  30-135 mm. Modell: XCATU9500 ++



Elnr. 8854657-59 Lokaliserbare sonder industri, finn blokkeringer og skader i rør  $\geq$  45 mm. Modell: VMSSL3318 ++

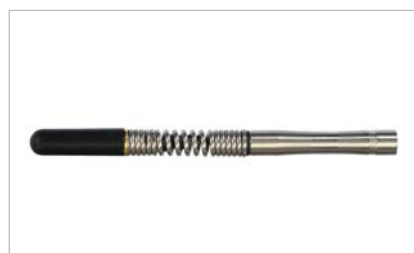

Elnr. 8854660-63 Lokaliserbare sonder for trekkefjærer, finn blokkeringer og skader i rør  $\varnothing$  6-16 mm. Modell: VMSS336 ++

## 6. Kabelvinsjer

Vi leverer vinsjer og strekkemaskiner i størrelser fra 12 kN til 65 kN. Se vår webside for flere versjoner.



Elnr. 8854691 Elektrisk kabelvinsj for multibruk, med minihjul, 12 kN. Modell: JVM1200CAE



Hydraulisk kabelvinsj for underjordiske installasjoner, 15 kN. Modell: VM1000TA



Hydraulisk kabelvinsj, dieseldrevet, 65 kN. Modell: VM6000DL

## Isolerstang

Solid utførelse, fra svensk leverandør



### Egenskaper

Teleskopisk isolerstang produsert i armert glassfiber. Lengden på hver seksjon kan justeres etter behov. Stangen kan leveres med 3/4 UNC- eller K-feste etter behov. Isolerstangen er produsert iht EN62193.

Samurai-sagen har tenner som er konstruert slik at den drar seg selv inn i grenen som skal fjernes. Huggkniv og hylster følger med. Passer rett på teleskopstang med 3/4 UNC-feste.

Elnummer	Beskrivelse
8800497	Teleskopstang i armert glassfiber, 8.75 meter, m/bag
8800498	Komplett sagblad med feste og slire
8800499	Overgang 3/4-UNC til K-feste
8869379	Huggkniv for kvistsag + festskruer



8800498 Komplett sagblad med feste og slire



8800499 Overgang 3/4-UNC til K-feste



8869379 Huggkniv for kvistsag + festskruer



## 3M Dynatel™ XE-serien søkere



For søking på kabel, rør, jordfeil og markører



### Kabel- og rørlokalisering

3M Dynatel™ kabel- /rør-/ jordfeil- og markørsøkere danner sammen med de elektroniske markørene et komplett system for gjenfinning av infrastruktur som er nedgravd i bakken. Dette er presisjonsinstrumenter som hjelper til med å ivareta og overvåke kostbare og viktige eiendeler. Med 3M Dynatel™ produkter kan kabel- og rørtrassèer finnes og følges på en enkel måte. Dybden som objektene ligger på, indikeres på displayet. Søkerne kan brukes til å finne brudd på kabel/ jordfeil og kan også tilkobles GPS-mottakere som gir en enda enklere kartlegging av nedgravd infrastruktur.

Den nye XE-serien har større LCD-display, forbedret bruker grensesnitt og software, innebygget Bluetooth og GPS-egenskaper sammenlignet med den opprinnelige serien.

### 3M EMS-markører

Markørene er viktige komponenter for å kunne ivareta og overvåke kostbare og viktige eiendeler som er nedgravd i bakken. En nedgravd markør gir en meget nøyaktig posisjon på rør, skjøter eller andre komponenter under bakken. Det finnes passive og aktive/ programmerbare markører til 6 forskjellige frekvenser. I Norge benyttes markørene med frekvensene for tele, kabel-TV og GP (everk).

Mer utstyr og detaljer på neste side.



Ballmarkør 8002613 GP fiolett passiv (til venstre)



Overflatemarkører



Batteriholder



8002625 Direktetilkoblingskabel små klemmer



8002630 Direktetilkoblingskabel store klemmer



8002620 og 8002622 Dynacoupler induktive klør hhv 3" og 6". 4,5" klo elnr 8002621



8002624 Koblingskabel



8002626 Kabel til jordramme/A-ramme

### 3M Dynatel™ søkere

Elnummer	Modell	Egenskaper
8002600	2550XE C12	Kabel- og rørsøker 12W, klips for direkte tilkobling, 3" Dyna-Coupler klo, oppladbart batteri, lightertilkobling, bæreeveske
8002602	2573XE-ID C12	Kabel-, rør-, jordfeil- og markørsøker 12W, klips for direkte tilkobling, 3" Dyna-Coupler klo, oppladbart batteri, lightertilkobling, GPS-tilkobling kan aktiveres, bæreeveske
8002609	1428-XR/iD	Ballmarkør GP fiolett m/ serienummer og RFID, programmerbar, (1,5 meter) 66khz
8002613	1408-XR	Ballmarkør GP fiolett passiv (1,5 meter) 66khz
8002614	1438-XR/iD	Overflatemarkør, GP, aktiv, fiolett, RFID m/ serienummer (0,9 meter) 66khz
8002615	1432	Overflatemarkør, Tele, oransje, 101.4kHz
8002620	3001	Dynacoupler induktiv klo 3" (1020)
8002621	4001	Dynacoupler induktiv klo 4,5"
8002622	1196	Dynacoupler induktiv klo 6"
8002624	1036	Koblingskabel (9011)
8002625	1037	Direktetilkoblingskabel små klemmer (9012)
8002626	1046	Kabel til jordramme/A-ramme (9026)
8002628		Bæreeveske for Dynatel kabelsøker
8002630	2876	Direktetilkoblingskabel store klemmer





Copyright © Nortelco AS

tel +47 2257 6100  
www.nortelco.no  
post@nortelco.no

Lienga 2, 1414 Trollåsen  
Norway

versjon 30.01.23